

ИРРИГАЦИОННЫЕ СИСТЕМЫ



В повседневной жизни необходимо иметь четкие приоритеты. Наш приоритет – это проектирование и разработка решений в области эффективного и бережного использования воды.



«Мы познаём ценность воды лишь
когда колодец пересыхает»

Бенджамин Франклин

1. ОРОШЕНИЕ

03-25

Оросители с выдвижной частью и аксессуары	03
• Оросители статичные серии UNI-SPRAY RAIN BIRD	03
• Оросители статичные серии 1800 RAIN BIRD	04
• Форсунки статичные серии U RAIN BIRD	04
• Форсунки статичные серии MPR RAIN BIRD	05
• Форсунки статичные серии VAN RAIN BIRD	06
• Форсунки статичные серии HE-VAN RAIN BIRD	07
• Форсунки вращающиеся серии R-VAN RAIN BIRD	08
• Форсунки вращающиеся серии RN RAIN BIRD	08
• Форсунки вращающиеся серии MP ROTATOR HUNTER	09
• Роторы серии 3500 RAIN BIRD	11
• Роторы серии 5000/500 PLUS RAIN BIRD	12
• Роторы серии MAXI-PAW RAIN BIRD	13
• Роторы серии FALCON 6504 RAIN BIRD	14
• Роторы серии 8005 RAIN BIRD	15
• Роторы серии EAGLE 900-E/950-E RAIN BIRD	16
• Аксессуары:	17
- Соединительный кабель SPX-FLEX	
- Фитинги серии SB	
- Шарнирные соединения	
Разбрызгиватели полевые и аксессуары	18
• Разбрызгиватель 501-U NAANDANJAIN	18
• Разбрызгиватель MAMKAD 16 NAANDANJAIN	18
• Разбрызгиватель 5022 SD NAANDANJAIN	19
• Разбрызгиватель 5022 SD PC NAANDANJAIN	19
• Разбрызгиватель 427 NAANDANJAIN	20
• Разбрызгиватель 423 NAANDANJAIN	20
• Портативная система полива труба ПЭ Ø50 мм IRRIFRANCE	20
• Разбрызгиватель 5035 SD NAANDANJAIN	21
• Разбрызгиватель 5035 SD PC NAANDANJAIN	21
• Разбрызгиватель 233 В (для защиты от заморозков) NAANDANJAIN	22
• Разбрызгиватель 233 PC NAANDANJAIN	22
• Разбрызгиватель 234 (для защиты от заморозков) NAANDANJAIN	23
• Разбрызгиватель 280 (водяная пушка) NAANDANJAIN	23
• Разбрызгиватель 280 PC (водяная пушка) NAANDANJAIN	23
• Разбрызгиватель SR2005 и SR3003 (водяная пушка) RAIN BIRD	24
• Аксессуары:	25
- Подставка Irristand 50	
- Подставка Irristand 52	
- Пробойники	
- Штатив для оросителей 1/2"	
- Стойка для оросителя 3/4"	
- Шланг ПВХ 3/4" NTS	
- Быстросъем латунный типа GEKA	

2. МИКРООРОШЕНИЕ

26-41

МИКРОРАЗБЫЗГИВАТЕЛИ И АКСЕССУАРЫ	26
• Микроразбрызгиватели JET SPIKE 310 RAIN BIRD	26
• Микроразбрызгиватели HADAR 7110 NAANDANJAIN	26
• Микроразбрызгиватели MODULAR NAANDANJAIN	28
• Микроразбрызгиватели GREEN SPIN NAANDANJAIN	29
• Увлажнители FOGGER i SUPER FOGGER NAANDANJAIN	29
• Микроразбрызгиватель FLIPPER (для защиты от заморозков) NAANDANJAIN	30
• Аксессуары:	30-31
- Устройства для защиты от протеканий	
- Шланги	
- Соединители	
- Колышек	
- Пробойник	
- Держатели для труб	
Система прикорневого орошения	32
• Система RWS RAIN BIRD	32
Капельные линии и аксессуары	33
• Капельные линии NEPTUN HW (без компенсации давления) TORO AG	33
• Капельные линии JUNIOR 44 (без компенсации давления) IRRITEC	34
• Капельные линии NaanPC (с компенсацией давления) NAANDANJAIN	34
• Капельные линии XF (с компенсацией давления) RAIN BIRD	35

• Аксессуары:	36
- Пресс-фитинги серии XFF	
- Хомут для вставных фитингов	
- Фиксирующие штифты для капельных линий	
• Капельная микролиния 6 мм (без компенсации давления) RAIN BIRD	37
• Аксессуары:	37
- Коннектор SPB-025	
- Соединители BF	
- Шланги XQ	

Ленты и тонкостенные капельные линии, аксессуары 38

• Капельные ленты AQUA - TRAXX (без компенсации давления) TORO AG	38
• Тонкостенные капельные линии NEPTUN (без компенсации давления) TORO AG	39
• Аксессуары:	40
- Соединители для капельных линий и лент 17 мм	
- Краны шаровые пластиковые для капельных линий и лент 17 мм	
- Шланги ПВХ LAYFLAT	
- Соединители для шлангов ПВХ LAYFLAT	
- Пробойник для шланга ПВХ LAYFLAT	

Капельные головки и аксессуары 41

• Капельные головки CLICK TIF PC CNL HD NAANDANJAIN	41
• Аксессуары:	41
- Колоно	
- Фитинг с двумя выходами	
- Фитинг с четырьмя выходами	
- Заглушка	
- Распределитель воды прямой, с лабиринтом	
- Распределитель воды 90 без лабиринта	
- Шланг ПВХ 5/3 мм	
- Комплект фитингов с двумя выходами	
- Комплект фитингов с четырьмя выходами	
- Вставка	
- Пробойники	

3. АВТОМАТИКА

42-63

Контроллеры	42
• Контроллер для установки на кране 1ZEHTMR RAIN BIRD	43
• Контроллеры серии WPX RAIN BIRD	43
• Система ТВО-II RAIN BIRD	44
• Контроллер для установки на кране 9001 GALCON	46
• Контроллер 7101BT SN (Bluetooth) GALCON	46
• Контроллер DC-6S WP SN GALCON	46
Контроллеры 230 VAC	47
• Контроллеры серии ESP-RZX RAIN BIRD	47
• Контроллеры серии ESP-ME RAIN BIRD	48
• Контроллеры серии ESP-LXME RAIN BIRD	48
• Система центрального управления - платформа IQ v3.0 RAIN BIRD	49
• Контроллеры полива серии EASY-SET LOGIC ORBIT	50
• Контроллеры серии AC GALCON	51
• Контроллер AC 24-8 GALCON	51

ДАТЧИКИ 52

• Датчики дождя серии RS IRRITROL	52
• Датчик дождя RSD-BEX RAIN BIRD	52
• Датчик дождя и низких температур WR2-RFC RAIN BIRD	52
• Датчик влажности почвы SMRT-Y RAIN BIRD	52

Электромагнитные клапаны и аксессуары 53

• Электромагнитные клапаны серии LfV (малый расход) RAIN BIRD	53
• Электромагнитный клапан серии JTV RAIN BIRD	53
• Электромагнитный клапан HV RAIN BIRD	53
• Электромагнитный клапан серии DV RAIN BIRD	54
• Электромагнитный клапан серии PGA RAIN BIRD	54
• Электромагнитный клапан серии 210 VERMAD	54
• Аксессуары:	55 - 56
- Фитинги телескопические ПВХ 1"	
- Тройник МТТ-100	
- Винтовые фитинги	
- Кабели управления	
- Соединитель кабеля DBM	
- Соединитель кабеля DBR/Y-6	
- Коробки для клапанов	

Гидравлические клапаны и аксессуары	57
• Клапаны гидравлические серии 100 VERMAD	57
• Клапаны гидравлические серии 200 VERMAD	59
• Клапаны гидравлические серии 350 VERMAD	60
• Аксессуары:	60-61
- Металлический фланец DN80	
- Адаптер Victaulic 3" / фланец DN80 - 3"	
- Регулятор давления 0,8 - 6,5 бар PC-XP-A	
- Ручной селектор	
- Катушки 3-W	
- Держатель катушки 3-W	
- Держатель основания для катушки 3-W	
- Фильтр 1/4"	
- Муфты серии FT к водонапорному шлангу	
- Шланг высокого давления 8 мм	

Счётчики воды	62
• Счётчики воды серии TURBO-IR VERMAD	62

Редукторы и регуляторы давления	63
• Редукторы давления серии PSI 3/4" RAIN BIRD	63
• Редуктор давления PRP 3/4" IRRITEC	63
• Регуляторы давления серии PRV VERMAD	63
• Запасные части для регуляторов давления VERMAD	63

4. ФИЛЬТРАЦИЯ ВОДЫ 64-71

Фильтры сеточные для снижения давления	64
• Комплекты: электромагнитный клапан + фильтр для уменьшения давления. RAIN BIRD	64
• Фильтры для снижения давления серии PRF RAIN BIRD	64

Фильтры сеточные и дисковые	65
• Фильтры сеточные и дисковые ILCRBY RAIN BIRD	65
• Фильтр сеточный NDJ 1" AMIAD	65
• Фильтр сеточный NDJ 1,5" AMIAD	65
• Фильтр сеточный 3" угловой полуавтоматический ARKAL	65
• Фильтр дисковый 3/4" - 2" ARKAL	66
• Фильтр дисковый 3/4" PALAPLAST	67
• Фильтр дисковый 1", 1,5" TORO AG	67
• Фильтр дисковый 2" IRRITEC	67
• Запасные части и аксессуары для фильтров дисковых	67
• Фильтры дисковые FILTMASTER 2" - 3" LIMTEN	68

Гравийные фильтры	71
• Гравийные фильтры серии F-600 YAMIT	71
• Гравийные фильтры серии T-600 TANAKE	71

5. УДОБРЕНИЯ 72-73

Дозаторы пропорциональные	72
• Дозатор пропорциональный D25 GL2 DOSATRON	72
• Дозатор пропорциональный D3 GL2 DOSATRON	72
• Дозатор пропорциональный D45 DOSATRON	72
• Дозатор пропорциональный D8 GL2 DOSATRON	72
• Дозатор пропорциональный D20 GL2 DOSATRON	73
• Дозатор пропорциональный D30 GL2 DOSATRON	73

Дозаторы инжекторные	73
• Дозатор инжекторный AMIAD	73

6. ТРУБЫ И КОМПЛЕКТУЮЩИЕ 74-80

• Резьбовые фитинги	74
• Вставки и гайки для труб ПЭ	74
• Трубы ПЭ (полиэтиленовые)	75
• Труборезы для труб ПЭ	75
• Пресс-фитинги для труб ПЭ	75
• Краны шаровые пластиковые резьбовые и вставные	76
• Хомуты для вставных соединителей	76
• Соединители вставные с гайкой для труб ПЭ	76
• Краны шаровые пластиковые резьбовые и вставные	76
• Резьбовые соединители для труб ПЭ	77
• Хомуты для труб ПЭ	77
• Слив с шаровым краном 3/4"	78
• Краны быстросъемные 3/4"	78
• Быстросъемы	78
• Шаровые резьбовые краны пластиковые	79
• Шаровые краны металлические	79
• Впускные краны	79
• Обратные клапаны	79
• Фильтры всасывающие	79
• Аэрационные клапаны	79
• Промывочные клапаны	80
• Манометры	80
• Тефлоновые ленты	80
• Трубы и соединители ПВХ	80

7. ТЕХНОЛОГИЯ ТЕПЛИЧНАЯ 81-83

8. ПРОГРАММА IRRIGARDEN 84

ОРОСИТЕЛИ С ВЫДВИЖНОЙ ЧАСТЬЮ И АКСЕССУАРЫ



Оросители статичные серии UNI-SPRAY™



Оросители с выдвижной частью предусмотрены для использования с форсунками серий: MPR, U, VAN, HE-VAN, R-VAN и RN. 4 модели имеют встроенные фабричные форсунки VAN / HE-VAN.

- вход: 1/2" F
- высота корпуса: 15 см
- высота подъема: 10 см
- наружный диаметр: 3,2 см
- поток проходящий через прокладку (ниже 0,75 бар): 36 л/ч

Модели со встроенными форсунками:

- 4 вида форсунок: HE-VAN 10, HE-VAN 12, HE-VAN 15, VAN 18
- удобное регулирование сектора распыления от 0 до 360°
- возможность уменьшения диапазона и скорости потока макс. до 25%
- в комплекте сетчатый фильтр, установленный под форсункой
- рабочее давление: от 1,0 до 2,1 бар
- рекомендуемый интервал: от 2,1 до 5,5 м

артикул	название товара
01050100	Ороситель US - 400 (без форсунки)
01050107	Ороситель US - 410 HE
01050108	Ороситель US - 412 HE
01050109	Ороситель US - 415 HE
01050106	Ороситель US - 418



Серия HE - VAN 10 Траектория 27°

Угол	P [бар]	R [м]	Q [м³/ч]
360°	1,0	2,1	0,29
	1,4	2,4	0,34
	1,7	2,7	0,37
	2,1	3,0	0,41
270°	1,0	2,1	0,22
	1,4	2,4	0,25
	1,7	2,7	0,28
	2,1	3,0	0,31
180°	1,0	2,1	0,15
	1,4	2,4	0,17
	1,7	2,7	0,19
	2,1	3,0	0,21
90°	1,0	2,1	0,07
	1,4	2,4	0,08
	1,7	2,7	0,09
	2,1	3,0	0,10

Серия HE-VAN 12 Траектория 23°

Угол	P [бар]	R [м]	Q [м³/ч]
360°	1,0	2,7	0,38
	1,4	3,0	0,44
	1,7	3,3	0,49
	2,1	3,7	0,54
270°	1,0	2,7	0,28
	1,4	3,0	0,33
	1,7	3,3	0,37
	2,1	3,7	0,40
180°	1,0	2,7	0,19
	1,4	3,0	0,22
	1,7	3,3	0,24
	2,1	3,7	0,27
90°	1,0	2,7	0,10
	1,4	3,0	0,11
	1,7	3,3	0,12
	2,1	3,7	0,13

Серия HE-VAN 15 Траектория 25°

Угол	P [бар]	R [м]	Q [м³/ч]
360°	1,0	3,3	0,59
	1,4	3,6	0,69
	1,7	4,2	0,76
	2,1	4,6	0,84
270°	1,0	3,3	0,44
	1,4	3,6	0,51
	1,7	4,2	0,57
	2,1	4,6	0,63
180°	1,0	3,3	0,30
	1,4	3,6	0,34
	1,7	4,2	0,38
	2,1	4,6	0,42
90°	1,0	3,3	0,15
	1,4	3,6	0,17
	1,7	4,2	0,19
	2,1	4,6	0,21

Серия VAN 18 Траектория 26°

Угол	P [бар]	R [м]	Q [м³/ч]
360°	1,0	4,3	0,96
	1,5	4,8	1,07
	2,0	5,4	1,20
	2,1	5,5	1,21
270°	1,0	4,3	0,72
	1,5	4,8	0,80
	2,0	5,4	0,90
	2,1	5,5	0,91
180°	1,0	4,3	0,48
	1,5	4,8	0,54
	2,0	5,4	0,60
	2,1	5,5	0,61
90°	1,0	4,3	0,24
	1,5	4,8	0,27
	2,0	5,4	0,30
	2,1	5,5	0,30

Оросители статичные серии 180™

Оросители с выдвигной частью предусмотрены для использования с форсунками серий: MPR, U, VAN, HE-VAN, R-VAN и RN.

- вход: 1/2" F
- наружный диаметр: 5,7 см
- модель 1804 SAM со встроенным антидренажным клапаном (предотвращает отток воды при разности уровней до 4,2 м)
- модель RD 1804 SAM PRS с армированной конструкцией, антидренажным клапаном и регулятором давления 2,1 бар
- поток проходящий через прокладку (менее 0,6 бар): 20 л/ч

Модель оросителя	Высота корпуса [см]	Высота подъема [см]
1802	10,0	5,0
1804	15,0	10,0
1806	24,0	15,0
1812	40,0	30,0

артикул	название товара
01050110	Ороситель 1802 (без форсунки)
01050112	Ороситель 1804 (без форсунки)
01050115	Ороситель 1804 SAM (без форсунки)
01050118	Ороситель RD 1802 SAM PRS (без форсунки)
01050113	Ороситель 1806 (без форсунки)
01050114	Ороситель 1812 (без форсунки)
01050292	Удлинительная насадка 16,5 см для оросителя 1800/US



Без системы PRS



С системой PRS

Система PRS уменьшает расход воды в случае неисправности оросителя



Без антидренажного клапана SAM



С антидренажным клапаном SAM

Форсунки статичные серии U

Форсунки для оросителей серии 1800™ и UNI-Spray™, имеют фиксированный сектор полива, дополнительное выходное отверстие, обеспечивает полив ближайших территорий и обеспечивает равномерное распределение воды.

- возможность уменьшения диапазона и скорости потока макс. до 25%
- форсунки обозначены цветами для упрощения идентификации
- возможность установки дозы полива (MPR)
- создана по технологии Rain Curtain™, увеличивающей равномерность орошения (см. стр. 11)
- фиксированные секторы полива (360°, 180° и 90°)
- в комплекте сеточный фильтр, установленный под форсункой
- рабочее давление: от 1,0 до 2,1 бар
- рекомендуемый интервал: от 1,5 до 4,6 м

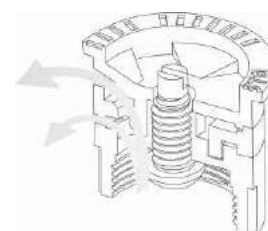

артикул	название товара
01050233	Форсунка U 8F
01050234	Форсунка U 8H
01050235	Форсунка U 8Q
01050236	Форсунка U 10F
01050237	Форсунка U 10H
01050238	Форсунка U 10Q
01050239	Форсунка U 12F
01050240	Форсунка U 12H
01050241	Форсунка U 12Q
01050242	Форсунка U 15F
01050243	Форсунка U 15H
01050244	Форсунка U 15Q

Серия U 8 Траектория 10°

Угол	P [бар]	R [м]	Q [м³/ч]
8F	1,0	1,5	0,12
	1,5	1,9	0,16
	2,0	2,3	0,22
	2,1	2,4	0,23
8H	1,0	1,5	0,06
	1,5	1,9	0,09
	2,0	2,3	0,11
	2,1	2,4	0,12
8Q	1,0	1,5	0,03
	1,5	1,9	0,04
	2,0	2,3	0,05
	2,1	2,4	0,06

Серия U 10 Траектория 12°

Угол	P [бар]	R [м]	Q [м³/ч]
10F	1,0	2,1	0,24
	1,5	2,4	0,30
	2,0	3,0	0,31
	2,1	3,1	0,37
10H	1,0	2,1	0,12
	1,5	2,4	0,15
	2,0	3,0	0,15
	2,1	3,1	0,19
10Q	1,0	2,1	0,06
	1,5	2,4	0,07
	2,0	3,0	0,08
	2,1	3,1	0,09

Серия U 12 Траектория 23°

Угол	P [бар]	R [м]	Q [м³/ч]
12F	1,0	2,7	0,40
	1,5	3,2	0,48
	2,0	3,6	0,59
	2,1	3,7	0,60
12H	1,0	2,7	0,20
	1,5	3,2	0,24
	2,0	3,6	0,30
	2,1	3,7	0,30
12Q	1,0	2,7	0,10
	1,5	3,2	0,12
	2,0	3,6	0,15
	2,1	3,7	0,15

Серия U 15 Траектория 23°

Угол	P [бар]	R [м]	Q [м³/ч]
15F	1,0	3,4	0,60
	1,5	3,9	0,72
	2,0	4,5	0,84
	2,1	4,6	0,84
15H	1,0	3,4	0,30
	1,5	3,9	0,36
	2,0	4,5	0,42
	2,1	4,6	0,42
15Q	1,0	3,4	0,15
	1,5	3,9	0,18
	2,0	4,5	0,21
	2,1	4,6	0,21



Форсунки статичные серии MPR

Форсунки для оросителей серии 1800™ и UNI-SPRAY™ с фиксированным сектором полива.

- возможность уменьшения диапазона и скорости потока макс. до 25%
- форсунки обозначены цветами для упрощения идентификации
- возможность установки дозы полива (MPR - Matched Precipitation Rates)
- в комплекте сетчатый фильтр, установленный под форсункой
- доступны форсунки, орошающие территорию в виде прямоугольной области
- рабочее давление: от 1,0 до 2,1 бар
- рекомендуемый интервал: от 0,6 до 4,6 м

артикул	название товара
01050201	Форсунка MPR 5F
01050202	Форсунка MPR 5H
01050203	Форсунка MPR 5Q
01050205	Форсунка MPR 8F
01050206	Форсунка MPR 8H
01050207	Форсунка MPR 8Q
01050209	Форсунка MPR 10F
01020210	Форсунка MPR 10H
01050211	Форсунка MPR 10Q
01020213	Форсунка MPR 12F
01050214	Форсунка MPR 12H
01050215	Форсунка MPR 12Q
01050219	Форсунка MPR 15F
01050220	Форсунка MPR 15H
01050221	Форсунка MPR 15Q
01050226	Форсунка MPR 15EST
01050225	Форсунка MPR 15CST
01050231	Форсунка MPR 15RCS
01050230	Форсунка MPR 15LCS
01050227	Форсунка MPR 15SST
01050229	Форсунка MPR 9SST



Серия 5 MPR Траектория 5°

Угол		P [бар]	R [м]	Q [м³/ч]
5F		1,0	0,6	0,02
		1,5	1,0	0,05
		2,0	1,4	0,08
		2,1	1,5	0,09
5H		1,0	0,6	0,01
		1,5	1,0	0,02
		2,0	1,4	0,04
		2,1	1,5	0,05
5Q		1,0	0,6	0,01
		1,5	1,0	0,01
		2,0	1,4	0,02
		2,1	1,5	0,02

Серия 8 MPR Траектория 10°

Угол		P [бар]	R [м]	Q [м³/ч]
8F		1,0	1,5	0,12
		1,5	1,9	0,16
		2,0	2,3	0,22
		2,1	2,4	0,23
8H		1,0	1,5	0,06
		1,5	1,9	0,09
		2,0	2,3	0,11
		2,1	2,4	0,12
8Q		1,0	1,5	0,03
		1,5	1,9	0,04
		2,0	2,3	0,05
		2,1	2,4	0,06



Серия 10 MPR Траектория 15°

Угол		P [бар]	R [м]	Q [м³/ч]
10F		1,0	2,1	0,26
		1,5	2,4	0,29
		2,0	3,0	0,35
		2,1	3,1	0,36
10H		1,0	2,1	0,13
		1,5	2,4	0,14
		2,0	3,0	0,18
		2,1	3,1	0,18
10Q		1,0	2,1	0,06
		1,5	2,4	0,07
		2,0	3,0	0,09
		2,1	3,1	0,09

Серия 12 MPR Траектория 30°

Угол		P [бар]	R [м]	Q [м³/ч]
12F		1,0	2,7	0,40
		1,5	3,2	0,48
		2,0	3,6	0,59
		2,1	3,7	0,60
12H		1,0	2,7	0,20
		1,5	3,2	0,24
		2,0	3,6	0,30
		2,1	3,7	0,30
12Q		1,0	2,7	0,10
		1,5	3,2	0,12
		2,0	3,6	0,15
		2,1	3,7	0,15

Серия 15 MPR Траектория 30°

Угол		P [бар]	R [м]	Q [м³/ч]
15F		1,0	3,4	0,60
		1,5	3,9	0,72
		2,0	4,5	0,84
		2,1	4,6	0,84
15H		1,0	3,4	0,30
		1,5	3,9	0,36
		2,0	4,5	0,42
		2,1	4,6	0,42
15Q		1,0	3,4	0,15
		1,5	3,9	0,18
		2,0	4,5	0,21
		2,1	4,6	0,21



Серия MPR Strip Траектория 30°

Форсунка		P [бар]	R [м]	Q [м³/ч]
15EST		1,0	1,2 x 4,0	0,10
		1,5	1,2 x 4,3	0,11
		2,0	1,2 x 4,3	0,13
		2,1	1,2 x 4,6	0,14
15CST		1,0	1,2 x 7,9	0,20
		1,5	1,2 x 8,5	0,20
		2,0	1,2 x 8,5	0,23
		2,1	1,2 x 9,2	0,27
15RCS		1,0	0,8 x 3,2	0,08
		1,5	1,0 x 3,9	0,09
		2,0	1,2 x 4,5	0,11
		2,1	1,2 x 4,6	0,11
15LCS		1,0	0,8 x 3,2	0,08
		1,5	1,0 x 3,9	0,09
		2,0	1,2 x 4,5	0,11
		2,1	1,2 x 4,6	0,11
15SST		1,0	1,2 x 7,9	0,20
		1,5	1,2 x 8,5	0,23
		2,0	1,2 x 8,5	0,25
		2,1	1,2 x 9,2	0,27
9SST		1,0	2,7 x 4,9	0,30
		1,5	2,7 x 4,9	0,33
		2,0	2,7 x 5,5	0,36
		2,1	2,7 x 5,5	0,39

Форсунки статичные серии VAN

Форсунки для оросителей серии 1800™ и UNI-SPRAY™ с регулируемым сектором полива.

- возможность уменьшения диапазона и скорости потока макс. до 25%
- форсунки обозначены цветами для упрощения идентификации
- регулирование сектора в диапазоне от 0 до 330 для форсунок VAN 4, 6 и 8, а в диапазоне от 0 до 360 для форсунок VAN 10, 12, 15 и 18
- в комплекте сетчатый фильтр, установленный под форсункой
- рабочее давление: от 1,0 до 2,1 бар
- рекомендуемый интервал: от 0,9 до 5,5 м

артикул	название товара
01050250	Форсунка VAN 4
01050251	Форсунка VAN 6
01050252	Форсунка VAN 8
01050253	Форсунка VAN 10
01050254	Форсунка VAN 12
01050255	Форсунка VAN 15
01050256	Форсунка VAN 18



Серия VAN 4 Траектория 0°

Угол		P [бар]	R [м]	Q [м³/ч]
330°		1,0	0,9	0,14
		1,5	1,0	0,17
		2,0	1,2	0,20
		2,1	1,2	0,20
270°		1,0	0,9	0,12
		1,5	1,0	0,14
		2,0	1,2	0,16
		2,1	1,2	0,17
180°		1,0	0,9	0,07
		1,5	1,0	0,09
		2,0	1,2	0,10
		2,1	1,2	0,10
90°		1,0	0,9	0,05
		1,5	1,0	0,06
		2,0	1,2	0,06
		2,1	1,2	0,07



Серия VAN 6 Траектория 0°

Угол		P [бар]	R [м]	Q [м³/ч]
330°		1,0	1,2	0,19
		1,5	1,5	0,23
		2,0	1,8	0,27
		2,1	1,8	0,27
270°		1,0	1,2	0,18
		1,5	1,5	0,21
		2,0	1,8	0,24
		2,1	1,8	0,25
180°		1,0	1,2	0,10
		1,5	1,5	0,11
		2,0	1,8	0,13
		2,1	1,8	0,14
90°		1,0	1,2	0,06
		1,5	1,5	0,07
		2,0	1,8	0,08
		2,1	1,8	0,08

Серия VAN 8 Траектория 5°

Угол		P [бар]	R [м]	Q [м³/ч]
330°		1,0	1,8	0,27
		1,5	2,1	0,32
		2,0	2,3	0,38
		2,1	2,4	0,39
270°		1,0	1,8	0,25
		1,5	2,1	0,30
		2,0	2,3	0,34
		2,1	2,4	0,35
180°		1,0	1,8	0,19
		1,5	2,1	0,23
		2,0	2,3	0,26
		2,1	2,4	0,27
90°		1,0	1,8	0,12
		1,5	2,1	0,14
		2,0	2,3	0,16
		2,1	2,4	0,16

Серия VAN 10 Траектория 10°

Угол		P [бар]	R [м]	Q [м³/ч]
360°		1,0	2,1	0,44
		1,5	2,4	0,53
		2,0	2,7	0,57
		2,1	3,1	0,59
270°		1,0	2,1	0,33
		1,5	2,4	0,40
		2,0	2,7	0,43
		2,1	3,1	0,48
180°		1,0	2,1	0,22
		1,5	2,4	0,27
		2,0	2,7	0,29
		2,1	3,1	0,33
90°		1,0	2,1	0,11
		1,5	2,4	0,13
		2,0	2,7	0,14
		2,1	3,1	0,17

Примечание: для получения каталогового значения радиуса и расхода для форсунок VAN 4, 6 и 8 может потребоваться использование редукционного винта для уменьшения диапазона, если диапазон распыления установлен на уровне меньшем, чем максимальное значение.

Серия VAN 12 Траектория 15°

Угол		P [бар]	R [м]	Q [м³/ч]
360°		1,0	2,7	0,40
		1,5	3,2	0,48
		2,0	3,6	0,59
		2,1	3,7	0,60
270°		1,0	2,7	0,30
		1,5	3,2	0,36
		2,0	3,6	0,45
		2,1	3,7	0,45
180°		1,0	2,7	0,20
		1,5	3,2	0,24
		2,0	3,6	0,30
		2,1	3,7	0,30
90°		1,0	2,7	0,10
		1,5	3,2	0,12
		2,0	3,6	0,15
		2,1	3,7	0,15

Серия VAN 15 Траектория 23°

Угол		P [бар]	R [м]	Q [м³/ч]
360°		1,0	3,4	0,60
		1,5	3,9	0,72
		2,0	4,5	0,84
		2,1	4,6	0,84
270°		1,0	3,4	0,45
		1,5	3,9	0,54
		2,0	4,5	0,63
		2,1	4,6	0,63
180°		1,0	3,4	0,30
		1,5	3,9	0,36
		2,0	4,5	0,42
		2,1	4,6	0,42
90°		1,0	3,4	0,15
		1,5	3,9	0,18
		2,0	4,5	0,21
		2,1	4,6	0,21

Серия VAN 18 Траектория 26°

Угол		P [бар]	R [м]	Q [м³/ч]
360°		1,0	4,3	0,96
		1,5	4,8	1,07
		2,0	5,4	1,20
		2,1	5,5	1,21
270°		1,0	4,3	0,72
		1,5	4,8	0,80
		2,0	5,4	0,90
		2,1	5,5	0,91
180°		1,0	4,3	0,48
		1,5	4,8	0,54
		2,0	5,4	0,60
		2,1	5,5	0,61
90°		1,0	4,3	0,24
		1,5	4,8	0,27
		2,0	5,4	0,30
		2,1	5,5	0,30

Форсунки статичные серии HE-VAN

Форсунки статичные для оросителей серии 1800 и UNI-SPRAY с регулируемым сектором полива. Новая модель форсунок отличается высокой эффективностью (HE - high efficiency). Характеризуется высокой производительностью: коэффициент равномерности полива DU выше на 40%, коэффициент планирования SC на 35% ниже конкурентных форсунок типа VAN. Это означает получение высокой равномерности орошения при меньшем времени работы, что влияет на экономию воды и снижение эксплуатационных расходов системы.

- регуляция сектора полива в диапазоне от 0 до 360°
- возможность уменьшения диапазона и скорости потока макс. до 25%
- объем воды соответствует форсункам типа MPR и U
- запатентованная технология обеспечивает первоклассный полив вблизи оросителя, а также равномерное орошение на протяжении всего времени эксплуатации
- более крупные капли и потоки воды большего объема увеличивают сопротивление ветру
- уникальная функция Exact Edge™ упрощает установку сектора полива, блокировка кольца в необходимом положении упрощает установку сектора орошения
- прочный верхний дефлектор снижает риск повреждения форсунки в процессе использования
- форсунки обозначены цветами для упрощения идентификации
- в комплекте сетчатый фильтр, установленный под форсункой
- рабочее давление: от 1,0 до 2,1 бар
- рекомендуемый интервал: от 1,5 до 4,6 м



артикул	название товара
01050258	Форсунка HE-VAN 8
01050259	Форсунка HE-VAN 10
01050260	Форсунка HE-VAN 12
01050261	Форсунка HE-VAN 15



Серия HE - VAN 8 Траектория 24°

Угол		P [бар]	R [м]	Q [м³/ч]
360°		1,0	1,5	0,19
		1,4	1,8	0,22
		1,7	2,1	0,25
		2,1	2,4	0,27
270°		1,0	1,5	0,14
		1,4	1,8	0,16
		1,7	2,1	0,18
		2,1	2,4	0,20
180°		1,0	1,5	0,10
		1,4	1,8	0,11
		1,7	2,1	0,12
		2,1	2,4	0,13
90°		1,0	1,5	0,05
		1,4	1,8	0,05
		1,7	2,1	0,06
		2,1	2,4	0,07

Серия HE - VAN 10 Траектория 27°

Угол		P [бар]	R [м]	Q [м³/ч]
360°		1,0	2,1	0,29
		1,4	2,4	0,34
		1,7	2,7	0,37
		2,1	3,0	0,41
270°		1,0	2,1	0,22
		1,4	2,4	0,25
		1,7	2,7	0,28
		2,1	3,0	0,31
180°		1,0	2,1	0,15
		1,4	2,4	0,17
		1,7	2,7	0,19
		2,1	3,0	0,21
90°		1,0	2,1	0,07
		1,4	2,4	0,08
		1,7	2,7	0,09
		2,1	3,0	0,10

Серия HE - VAN 12 Траектория 23°

Угол		P [бар]	R [м]	Q [м³/ч]
360°		1,0	2,7	0,38
		1,4	3,0	0,44
		1,7	3,3	0,49
		2,1	3,7	0,54
270°		1,0	2,7	0,28
		1,4	3,0	0,33
		1,7	3,3	0,37
		2,1	3,7	0,40
180°		1,0	2,7	0,19
		1,4	3,0	0,22
		1,7	3,3	0,24
		2,1	3,7	0,27
90°		1,0	2,7	0,10
		1,4	3,0	0,11
		1,7	3,3	0,12
		2,1	3,7	0,13

Серия HE - VAN 15 Траектория 25°

Угол		P [бар]	R [м]	Q [м³/ч]
360°		1,0	3,3	0,59
		1,4	3,6	0,69
		1,7	4,2	0,76
		2,1	4,6	0,84
270°		1,0	3,3	0,44
		1,4	3,6	0,51
		1,7	4,2	0,57
		2,1	4,6	0,63
180°		1,0	3,3	0,30
		1,4	3,6	0,34
		1,7	4,2	0,38
		2,1	4,6	0,42
90°		1,0	3,3	0,15
		1,4	3,6	0,17
		1,7	4,2	0,19
		2,1	4,6	0,21



Форсунки вращающиеся серии R - VAN

Многоструйные форсунки со встроенным вращающимся механизмом и регулируемым сектором орошения. Совместимы с оросителями серии 1800 и UNI SPRAY. Регулируемые вращающиеся форсунки R-VAN обеспечивают экономию воды и удобны при проектировании. Используется технология вращающихся струй, которая обеспечивает равномерный полив при низкой интенсивности осадков, что значительно снижает уровень стока воды и эрозию почвы. Замена статических оросительных форсунок на регулируемые вращающиеся форсунки R-VAN позволяет снизить расход до 60% и увеличить экономию воды на 30%. Сектор полива и рабочий диапазон форсунки легко отрегулировать при помощи пальцев, без использования инструментов (регулировка должна производиться во время подачи воды).

- регулировка сектора полива в диапазоне от 45 до 270°
- возможность уменьшения диапазона и скорости потока макс. до 25%
- возможность комбинирования вращающихся форсунок R-VAN и оросителей 5000 PLUS с форсунками MPR в одной секции (аналогичный эквивалент осадков)
- форсунки обозначены цветами для упрощения идентификации
- сеточный фильтр для защиты форсунки от загрязнения
- рабочее давление: от 1,4 до 3,8 бар
- рекомендуемый интервал: от 4,0 до 7,3 м



артикул	название товара
01050283	Форсунка R-VAN 18 45-270°
01050285	Форсунка R-VAN 17-24 45-270°



Серия R - VAN 18

Угол	P [бар]	R [м]	Q [м³/ч]
270°	2,1	4,9	0,29
	2,4	4,9	0,31
	2,8	5,2	0,32
	3,1	5,5	0,34
	3,4	5,5	0,36
3,8	5,5	0,37	
180°	2,1	4,9	0,19
	2,4	4,9	0,20
	2,8	5,2	0,22
	3,1	5,5	0,23
	3,4	5,5	0,24
3,8	5,5	0,25	
90°	2,1	4,9	0,09
	2,4	4,9	0,10
	2,8	5,2	0,11
	3,1	5,5	0,11
	3,4	5,5	0,12
3,8	5,5	0,13	

Серия R - VAN 17-24

Угол	P [бар]	R [м]	Q [м³/ч]
270°	1,4	5,2	0,40
	1,7	5,8	0,45
	2,1	6,4	0,51
	2,4	6,7	0,54
	2,8	7,0	0,57
3,1	7,3	0,61	
3,4	7,3	0,62	
3,8	7,3	0,63	
180°	1,4	5,2	0,28
	1,7	5,8	0,29
	2,1	6,4	0,32
	2,4	6,7	0,35
	2,8	7,0	0,38
3,1	7,3	0,41	
3,4	7,3	0,43	
3,8	7,3	0,45	
90°	1,4	5,2	0,13
	1,7	5,8	0,15
	2,1	6,4	0,16
	2,4	6,7	0,17
	2,8	7,0	0,19
3,1	7,3	0,20	
3,4	7,3	0,22	
3,8	7,3	0,23	

Форсунки вращающиеся серии RN

Многоструйные форсунки со встроенным поворотным механизмом. Совместимы с оросителями серии 1800 и UNI-SPRAY. Вращающиеся форсунки RN обеспечивают экономию воды и удобны для проектирования. Используется технология вращающихся струй, которая обеспечивает равномерный полив при низкой интенсивности осадков, что значительно снижает уровень стока воды и эрозию почвы. Замена статических форсунок на регулируемые вращающиеся форсунки RN позволяет уменьшить расход воды до 60% и увеличить экономию на 30%.

- фиксированный сектор полива 360°
- возможность уменьшения диапазона и скорости потока макс. до 25%
- возможность соединения вращающихся форсунок RN и оросителей 5000 PLUS с форсунками MPR в одной секции (аналогичный эквивалент осадков)
- форсунки обозначены цветами для упрощения идентификации
- сеточный фильтр для защиты форсунки от загрязнения
- рабочее давление: от 1,4 до 3,8 бар
- рекомендуемый интервал: от 4,0 до 7,3 м



артикул	название товара
01050272	Форсунка RN 13-18F
01050277	Форсунка RN 17-24F



Серия RN 13-18

ФОРСУНКА	P [бар]	R [м]	Q [м³/ч]
RN 13-18F	1,4	4,0	0,29
	1,7	4,3	0,33
	2,1	4,8	0,36
	2,4	5,0	0,39
	2,8	5,2	0,42
3,1	5,4	0,44	
3,4	5,5	0,47	
3,8	5,6	0,49	

Серия RN 17-24

ФОРСУНКА	P [бар]	R [м]	Q [м³/ч]
RN 17-24F	1,4	5,2	0,55
	1,7	5,8	0,62
	2,1	6,4	0,68
	2,4	6,7	0,73
	2,8	6,9	0,78
3,1	7,1	0,83	
3,4	7,3	0,87	
3,8	7,4	0,91	



Форсунки вращающиеся серии MP ROTATOR

Пластиковые многоструйные форсунки с встроенным вращающимся механизмом.

- поток воды в виде струй уменьшает расход воды
- фиксированный эквивалент осадков, независимо от сектора орошения (все модели форсунок MP ROTATOR могут быть объединены между собой)
- высокая равномерность осадков
- возможность уменьшения диапазона полива макс. до 25%
- легкая идентификация форсунок по цвету ножки
- функция «double-pop», позволяющая производить самоочищение форсунки до и после полива
- сетчатый фильтр для защиты форсунки от загрязнения



артикул	название товара
01060280	Форсунка MP CORNER 45 - 105°
01060275	Форсунка MP 800SR 90 - 210°
01060277	Форсунка MP 800SR 360°
01060281	Форсунка MP 1000 90 - 210°
01060282	Форсунка MP 1000 210 - 270°
01060283	Форсунка MP 1000 360°
01060284	Форсунка MP 2000 90 - 210°
01060285	Форсунка MP 2000 210 - 270°
01060286	Форсунка MP 2000 360°
01060287	Форсунка MP 3000 90 - 210°
01060288	Форсунка MP 3000 210 - 270°
01060289	Форсунка MP 3000 360°
01060293	Форсунка MP 3500 90 - 210°
01060290	Форсунка MP LEFT STRIP
01060291	Форсунка MP SIDE STRIP
01060292	Форсунка MP RIGHT STRIP

Аксессуары

артикул	название товара
01060295	Ключ для форсунок MP ROTATOR



Виды форсунок MP ROTATOR

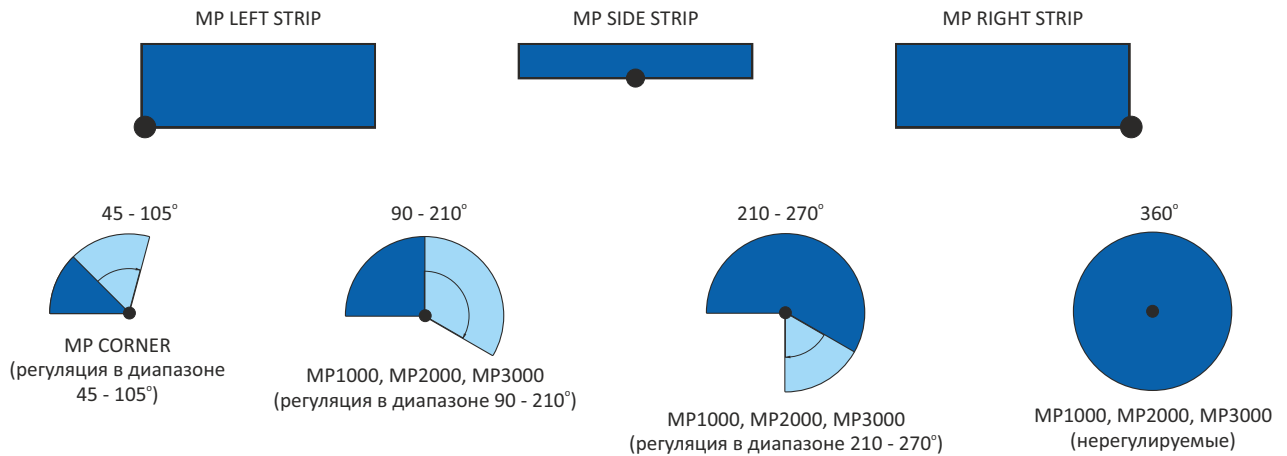

Угол	MP 800SR			MP 1000			MP 2000			MP 3000			MP 3500																																																																																										
	P [бар]	R [м]	Q [л/ч]	R [м]	Q [л/ч]	R [м]	Q [л/ч]	R [м]	Q [л/ч]	R [м]	Q [л/ч]	R [м]	Q [л/ч]																																																																																										
90°	1,75	-	-	-	-	5,2	71	7,6	158	10,1	236	2,00	2,6	38	3,7	36	5,5	74	8,2	166	10,4	257	2,25	-	-	3,8	38	5,6	80	8,4	175	-	-	2,50	2,9	47	4,0	41	5,8	86	8,5	185	10,4	275	2,75	3,1	52	4,1	42	6,1	91	9,1	195	10,7	291	3,00	3,4	57	4,3	44	6,4	94	9,1	203	10,7	313	3,25	-	-	4,3	45	6,6	97	9,1	212	-	-	3,50	3,5	61	4,4	47	6,7	101	9,1	220	10,7	325	3,75	3,5	64	4,6	49	6,7	106	9,1	228	10,7	341				
	180°	1,75	-	-	-	-	4,9	133	7,6	329	10,1	502	2,00	2,6	75	3,7	72	5,2	141	8,2	353	10,4	509	2,25	-	-	3,8	76	5,3	150	8,4	373	-	-	2,50	2,9	86	4,0	81	5,3	160	8,5	393	10,4	602	2,75	3,1	95	4,1	84	5,8	168	9,1	413	10,7	650	3,00	3,4	104	4,3	88	6,1	174	9,1	431	10,7	704	3,25	-	-	4,3	91	6,2	182	9,1	449	-	-	3,50	3,5	109	4,4	94	6,4	189	9,1	466	10,7	729	3,75	3,5	113	4,6	97	6,4	193	9,1	481	10,7	745			
		210°	1,75	-	-	-	-	4,9	155	7,6	384	10,1	588	2,00	2,6	86	3,7	85	5,2	165	8,2	411	10,4	645	2,25	-	-	3,8	89	5,3	175	8,4	436	-	-	2,50	2,9	100	4,0	95	5,5	185	8,5	459	10,4	700	2,75	3,1	111	4,1	98	5,8	195	9,1	481	10,7	747	3,00	3,4	121	4,3	102	6,1	205	9,1	502	10,7	804	3,25	-	-	4,3	106	6,2	214	9,1	523	-	-	3,50	3,5	127	4,4	109	6,4	222	9,1	542	10,7	854	3,75	3,5	132	4,6	113	6,4	228	9,1	562	10,7	895		
			270°	1,75	-	-	-	-	4,9	199	7,6	501	-	-	2,00	-	-	3,7	108	5,2	212	8,2	530	-	-	2,25	-	-	3,8	114	5,3	225	8,4	560	-	-	2,50	-	-	4,0	123	5,5	238	8,5	589	-	-	2,75	-	-	4,1	126	5,8	249	9,1	619	-	-	3,00	-	-	4,3	132	6,1	261	9,1	646	-	-	3,25	-	-	4,3	135	6,2	272	9,1	673	-	-	3,50	-	-	4,4	141	6,4	282	9,1	701	-	-	3,75	-	-	4,6	147	6,4	293	9,1	727	-	-	
				360°	1,75	-	-	-	-	4,9	265	7,6	659	-	-	2,00	2,6	150	3,7	144	5,2	283	8,2	703	-	-	2,25	-	-	3,8	153	5,3	300	8,4	745	-	-	2,50	2,8	161	4,0	161	5,5	317	8,5	786	-	-	2,75	3,0	177	4,1	169	5,8	333	9,1	825	-	-	3,00	3,1	193	4,3	177	6,1	348	9,1	862	-	-	3,25	-	-	4,3	183	6,2	362	9,1	897	-	-	3,50	3,3	200	4,4	190	6,4	375	9,1	931	-	-	3,75	3,5	223	4,5	195	6,4	384	9,1	964	-	-

Угол	MP CORNER																												
	P [бар]	R [м]	Q [л/ч]																										
45°	1,75	-	-	2,00	3,5	36	2,25	3,8	38	2,50	4,0	41	2,75	4,1	42	3,00	4,3	44	3,25	4,3	45	3,50	4,4	47	3,75	4,5	49		
	90°	1,75	3,2	69	2,00	3,5	76	2,25	3,8	79	2,50	4,0	84	2,75	4,1	86	3,00	4,3	94	3,25	4,3	98	3,50	4,4	100	3,75	4,5	104	
		105°	1,75	3,2	80	2,00	3,5	89	2,25	3,8	92	2,50	4,0	98	2,75	4,1	102	3,00	4,3	110	3,25	4,3	113	3,50	4,4	117	3,75	4,5	120



Регулировка угла распыления

Регулировка радиуса распыления



Слоновая кость	MP LEFT STRIP																				
	P [бар]	Q [л/ч]	Размеры [м]																		
	1,75	40	1,1 x 4,2	2,00	43	1,2 x 4,3	2,50	47	1,4 x 4,5	2,75	50	1,5 x 4,6	3,00	52	1,6 x 4,7	3,50	56	1,7 x 4,8	3,75	59	1,8 x 4,9

Коричневая	MP SIDE STRIP																				
	P [бар]	Q [л/ч]	Размеры [м]																		
	1,75	80	1,1 x 8,3	2,00	86	1,2 x 8,6	2,50	94	1,4 x 8,9	2,75	100	1,5 x 9,1	3,00	103	1,6 x 9,3	3,50	112	1,7 x 9,6	3,75	118	1,8 x 9,9

Медная	MP RIGHT STRIP																				
	P [бар]	Q [л/ч]	Размеры [м]																		
	1,75	40	1,1 x 4,2	2,00	43	1,2 x 4,3	2,50	47	1,4 x 4,5	2,75	50	1,5 x 4,6	3,00	52	1,6 x 4,7	3,50	56	1,7 x 4,8	3,75	59	1,8 x 4,9



Технология RAIN CURTAIN™

Форсунки сделаны по технологии Rain Curtain™, их работа основывается на том, что поток воды состоит из капель большого размера, это делает его менее восприимчивым к ветру и испарению (фото 1). Более того, эта технология характеризуется высокой равномерностью распределения потока воды (фото 2) и более точным орошением территории, расположенной в непосредственной близости от разбрызгивателя (фото 3). В данной технологии изготавливаются форсунки U-серии для статических разбрызгивателей и все модели форсунок для вращающихся разбрызгивателей: 3500, 5000/5000 PLUS, 6504, 8005.



Фото 1



Фото 2



Фото 3

Роторы серии 3500



Секторные роторы с выдвигной частью. В составе 6 форсунок дающих возможность оптимального выбора расхода и работы в диапазоне от 4,6 до 10,7 м (форсунка 2,0 установлена в оросителе).

- вход: 1/2" F
- высота корпуса: 16,8 см
- высота подъема: 10,2 см
- наружный диаметр: 2,9 см
- регулиция сектора орошения в диапазоне 40-360° (под полным углом, „назад и вперед“)
- возможность уменьшения диапазона макс. до 35%
- встроенный сеточный фильтр
- модель 3504-PC SAM имеет встроенный антидренажный клапан (останавливает поток воды при разности уровня земли до 2,1 м)
- рабочее давление: от 1,7 до 3,8 бар
- расход: от 0,12 до 1,04 м³/ч



3500

ФОРСУНКА	P [бар]	R [м]	Q [м ³ /ч]
0,75	1,7	4,6	0,12
	2,0	4,8	0,13
	2,5	5,2	0,16
	3,0	5,2	0,17
	3,5	5,4	0,19
	3,8	5,5	0,19
1	1,7	6,1	0,17
	2,0	6,2	0,19
	2,5	6,4	0,21
	3,0	6,4	0,24
	3,5	6,6	0,26
	3,8	6,7	0,27
1,5	1,7	7,0	0,24
	2,0	7,0	0,26
	2,5	7,0	0,30
	3,0	7,3	0,33
	3,5	7,3	0,36
	3,8	7,3	0,37
2	1,7	8,2	0,32
	2,0	8,2	0,34
	2,5	8,2	0,39
	3,0	8,2	0,43
	3,5	8,4	0,47
	3,8	8,5	0,49
3	1,7	8,8	0,49
	2,0	9,1	0,53
	2,5	9,4	0,60
	3,0	9,4	0,67
	3,5	9,6	0,71
	3,8	9,8	0,74
4	1,7	9,4	0,67
	2,0	9,7	0,73
	2,5	10,1	0,83
	3,0	10,6	0,92
	3,5	10,7	1,00
	3,8	10,7	1,04

артикул	название товара
01050310	Ротор 3504-PC (2,0)
01050312	Ротор 3504-PC SAM

Роторы серии 5000/5000 PLUS

Секторные и полнооборотные разбрызгиватели с выдвинутой частью. В составе 12 форсунок, дающих возможность оптимального выбора расхода и дальности в диапазоне от 7,6 до 15,2 м (форсунка 3.0 встроена в выбранных моделях разбрызгивателей).

- вход: 3/4" F
- наружный диаметр: 4,1 см
- регулировка сектора полива в диапазоне 40-360° (под полным углом - для секторных моделей, работающих по принципу „назад и вперед“, а также для полнооборотных моделей, непрерывно работающих в одном направлении)
- возможность уменьшения диапазона макс. до 25%
- в составе 3 комплекта форсунок с углом струи 25°, а также форсунки с углом струи 10°
- дополнительно 3 набора форсунок с соответственной дозировкой (MPR-25, MPR-30, MPR-35), каждый из которых имеет 4 форсунки: Q (90°), T (120°), H (180°), F (360°)
- возможность соединения форсунок MPR с вращающимися форсунками R-VAN и RN в одной секции
- модели серии 5000 PLUS имеют возможность закрытия оттока воды
- модели с обозначением PC имеют секторный механизм
- модели с обозначением FC имеют полнооборотный механизм
- модели с обозначением 3.0 имеют встроенную форсунку 3.0
- модели с обозначением SS имеют выдвинутую часть из нержавеющей стали
- модели с обозначением PRS имеют встроенный регулятор давления 3,1 бар
- модели с обозначением SAM имеют встроенный антидренажный клапан 2,1 м
- для моделей без обратного клапана, дополнительно доступен антидренажный клапан SAM 2,1 м
- рабочее давление: от 1,7 до 4,5 бар
- расход: от 0,17 до 2,19 м³/ч



Модель ротатора	Высота корпуса [см]	Высота подъема [см]
5004	18,5	10
5006	24,5	15
5012	42,9	30

5000 - форсунки стандартные 25°

ФОРСУНКА	P [бар]	R [м]	Q [м ³ /ч]
1,5	1,7	10,1	0,25
	2,0	10,2	0,28
	2,5	10,4	0,31
	3,0	10,6	0,34
	3,5	10,7	0,37
	4,0	10,6	0,40
2	4,5	10,4	0,42
	1,7	10,7	0,34
	2,0	10,8	0,36
	2,5	11,0	0,41
	3,0	11,2	0,45
	3,5	11,3	0,49
2,5	4,0	11,1	0,52
	4,5	10,7	0,55
	1,7	10,7	0,41
	2,0	10,9	0,44
	2,5	11,3	0,50
	3,0	11,3	0,56
3	3,5	11,3	0,60
	4,0	11,3	0,64
	4,5	11,3	0,68
	1,7	11,0	0,51
	2,0	11,2	0,55
	2,5	11,2	0,62
4	3,0	12,1	0,69
	3,5	12,2	0,74
	4,0	12,2	0,80
	4,5	12,2	0,84
	1,7	11,3	0,66
	2,0	11,6	0,71
5	2,5	12,3	0,81
	3,0	12,7	0,89
	3,5	12,8	0,97
	4,0	12,8	1,04
	4,5	12,8	1,10
	1,7	11,9	0,84
6	2,0	12,1	0,91
	2,5	12,7	1,03
	3,0	13,5	1,13
	3,5	13,7	1,23
	4,0	13,7	1,32
	4,5	13,7	1,40
8	1,7	11,9	0,97
	2,0	12,4	1,05
	2,5	13,2	1,21
	3,0	13,9	1,34
	3,5	14,2	1,45
	4,0	14,9	1,55
10	4,5	14,6	1,64
	1,7	11,0	1,34
	2,0	11,8	1,45
	2,5	13,3	1,63
	3,0	14,1	1,79
	3,5	14,9	1,93
12	4,0	15,2	2,06
	4,5	15,2	2,19

5000 - форсунки с малым углом 10°

ФОРСУНКА	P [бар]	R [м]	Q [м ³ /ч]
1	1,7	7,6	0,17
	2,0	8,0	0,18
	2,5	8,6	0,20
	3,0	8,8	0,22
	3,5	8,8	0,24
	4,0	8,8	0,26
1,5	4,5	8,8	0,27
	1,7	8,2	0,26
	2,0	8,6	0,28
	2,5	9,2	0,32
	3,0	9,4	0,35
	3,5	9,4	0,38
2	4,0	9,4	0,41
	4,5	9,4	0,44
	1,7	8,8	0,33
	2,0	9,1	0,36
	2,5	9,5	0,41
	3,0	9,7	0,45
3	3,5	9,9	0,49
	4,0	10,1	0,52
	4,5	10,1	0,56
	1,7	8,8	0,51
	2,0	9,3	0,55
	2,5	10,1	0,62
4	3,0	10,6	0,68
	3,5	10,8	0,74
	4,0	11,0	0,80
	4,5	11,0	0,84



5000 - форсунки MPR-25

Угол	P [бар]	R [м]	Q [м³/ч]
90°	1,7	7,0	0,17
	2,4	7,3	0,20
	3,1	7,6	0,23
	3,8	7,6	0,25
	4,5	7,6	0,27
120°	1,7	7,0	0,23
	2,4	7,3	0,27
	3,1	7,6	0,31
	3,8	7,6	0,35
	4,5	7,6	0,38
180°	1,7	7,0	0,33
	2,4	7,3	0,39
	3,1	7,6	0,45
	3,8	7,6	0,50
	4,5	7,6	0,55
360°	1,7	7,0	0,63
	2,4	7,3	0,76
	3,1	7,6	0,87
	3,8	7,6	0,97
	4,5	7,6	1,05

5000 - форсунки MPR-30

Угол	P [бар]	R [м]	Q [м³/ч]
90°	1,7	8,8	0,23
	2,4	9,1	0,28
	3,1	9,1	0,32
	3,8	9,1	0,35
	4,5	9,1	0,38
120°	1,7	8,8	0,30
	2,4	9,1	0,35
	3,1	9,1	0,42
	3,8	9,1	0,47
	4,5	9,1	0,51
180°	1,7	8,8	0,49
	2,4	9,1	0,59
	3,1	9,1	0,67
	3,8	9,1	0,75
	4,5	9,1	0,82
360°	1,7	8,8	0,96
	2,4	9,1	1,15
	3,1	9,1	1,31
	3,8	9,1	1,45
	4,5	9,1	1,57

5000 - форсунки MPR-35

Угол	P [бар]	R [м]	Q [м³/ч]
90°	1,7	9,8	0,32
	2,4	10,4	0,38
	3,1	10,7	0,44
	3,8	10,7	0,48
	4,5	10,7	0,52
120°	1,7	9,8	0,40
	2,4	10,4	0,49
	3,1	10,7	0,56
	3,8	10,7	0,62
	4,5	10,7	0,68
180°	1,7	9,8	0,62
	2,4	10,4	0,76
	3,1	10,7	0,87
	3,8	10,7	0,96
	4,5	10,7	1,05
360°	1,7	9,8	1,22
	2,4	10,4	1,50
	3,1	10,7	1,72
	3,8	10,7	1,91
	4,5	10,7	2,09



Форсунки MPR

Форсунки стандартные

Антидренажный клапан

Отвертка

артикул	название товара
01050318	Ороситель 5004 PC/3,0
01050317	Ороситель 5004 PC - SAM/3,0
01050316	Ороситель 5004 PC - PRS
01050320	Ороситель 5004 PLUS - PC/3,0
01050321	Ороситель 5004 PLUS - FC
01050322	Ороситель 5004 PLUS - PC - SS - SAM - PRS
01050323	Ороситель 5006 PLUS - PC
01050325	Ороситель 5012 PLUS - PC - SAM - PRS

Аксессуары

артикул	название товара
01050346	Форсунки MPR - 25
01050347	Форсунки MPR - 30
01050348	Форсунки MPR - 35
01050350	Антидренажный клапан
01053820	Отвертка

Ротор MAXI-PAW



Секторные и полнооборотные оросители с выдвжной частью. Рабочий диапазон зависит от форсунки и варьируется от 6,7 до 13,7 м (форсунка 08 встроена в оросителе).

- нижнее соединение 3/4" F или боковое 1/2" F
- высота корпуса: 23,6 см
- высота подъема: 7,6 см
- наружный диаметр: 12,7 см
- вес подставки увеличен с целью уменьшения скорости вращения и увеличения диапазона охвата
- диффузор служит для уменьшения рабочего диапазона
- работа полнооборотная на 360° (при непрерывной работе в одном направлении) или секторная 20 - 340°
- рычаг для переключения с секторного режима на полнодиапазонный
- дополнительный антидренажный клапан SAM (предотвращает отток воды при разности уровня земли до 1,8 м)
- угол траектории форсунки: 23°
- рабочее давление: от 1,7 до 4,1 бар
- расход: от 0,34 до 1,91 м³/ч



ключ для разбрызгивател MAXI-PAW

антидренажный клапан

MAXI-PAW

ФОРСУНКА	P [бар]	R [м]	Q [м³/ч]
06	1,7	-	-
	2,0	-	-
	2,5	11,4	0,46
	3,0	11,5	0,51
	3,5	11,6	0,55
	4,0	11,6	0,58
07	4,1	11,6	0,59
	1,7	9,8	0,50
	2,0	10,4	0,55
	2,5	11,0	0,60
	3,0	11,7	0,66
	3,5	12,2	0,72
08	4,0	12,5	0,78
	4,1	12,5	0,79
	1,7	10,7	0,64
	2,0	11,1	0,68
	2,5	11,5	0,75
	3,0	12,0	0,82
10	3,5	12,4	0,89
	4,0	12,7	0,94
	4,1	12,8	0,95
	1,7	11,6	0,95
	2,0	12,0	1,01
	2,5	12,3	1,11
12	3,0	12,7	1,21
	3,5	13,0	1,31
	4,0	13,3	1,42
	4,1	13,4	1,45
	1,7	11,9	1,25
	2,0	12,3	1,32
12	2,5	12,7	1,45
	3,0	13,2	1,58
	3,5	13,6	1,72
	4,0	13,7	1,86
	4,1	13,7	1,91

артикул	название товара
01050375	Разбрызгиватель Maxi-Paw (08)

Внимание: форсунки для оросителей необходимо заказывать отдельно

Аксессуары

артикул	название товара
01050376	Форсунка 06
01050380	Форсунка 12
01050383	Антидренажный клапан
01053802	Ключ

Роторы серии FALCON 6504

Секторные и полнооборотные оросители с выдвижной частью, используются для полива зелёных зон и спортивных объектов. Рабочий диапазон в зависимости от форсунки варьируется от 11,3 до 19,8 м.

- вход: 1" F
- высота корпуса: 21,6 см
- высота подъема: 10,2 см
- наружный диаметр 7,9 см
- диаметр выдвижной части: 5,1 см
- секторное действие 40-360°
(при полном угле, для секторных моделей (PC) „вперед и назад“, для полнооборотных моделей (FC) с непрерывной работой в одном направлении)
- возможность уменьшения диапазона макс. до 25%
- в комплекте антидренажный клапан SAM (предотвращает отток воды при разности уровней земли до 3,1 м)
- высокоскоростная модель HS имеет покрытие цвета кирпича и выполняет полный оборот
- модель SS имеет подъемную часть, выполненную из нержавеющей стали
- угол траектории форсунки: 25°
- давление: от 2,1 до 6,2 бар
- расход: от 0,66 до 4,93 м³/ч



артикул	название товара
01050400	Разбрызгиватель FALCON 6504-PC
01050401	Разбрызгиватель FALCON 6504-FC
01050402	Разбрызгиватель FALCON 6504-PC-SS
01050403	Разбрызгиватель FALCON 6504-FC-SS
01050404	Разбрызгиватель FALCON 6504-PC-SS-HS

Внимание: форсунки для разбрызгивателя необходимо заказывать отдельно



Серия FALCON 6504

ФОРСУНКА	P [бар]	R [м]	Q [м ³ /ч]
04	2,1	11,9	0,66
	2,5	12,3	0,72
	3,0	12,5	0,78
	3,5	12,5	0,85
	4,0	12,5	0,89
	4,5	12,5	0,96
06	5,0	12,7	1,01
	5,5	13,1	1,04
	2,1	13,1	0,95
	2,5	13,5	1,05
	3,0	14,1	1,16
	3,5	14,9	1,26
08	4,0	14,4	1,34
	4,5	14,6	1,40
	5,0	14,9	1,47
	5,5	14,9	1,56
	2,5	14,9	1,50
	3,0	15,1	1,56
10	3,5	15,5	1,69
	4,0	15,5	1,83
	4,5	15,5	1,95
	5,0	15,7	2,05
	5,5	16,1	2,13
	2,5	15,5	1,84
12	3,0	15,8	1,92
	3,5	16,2	2,08
	4,0	16,6	2,23
	4,5	17,1	2,37
	5,0	17,2	2,50
	5,5	16,8	2,63
14	2,5	16,2	2,20
	3,0	16,4	2,31
	3,5	16,8	2,52
	4,0	17,3	2,72
	4,5	17,7	2,89
	5,0	18,1	3,04
16	5,5	18,6	3,18
	2,5	16,8	2,57
	3,0	17,2	2,68
	3,5	18,0	2,91
	4,0	18,5	3,12
	4,5	18,6	3,32
18	5,0	18,6	3,51
	5,5	18,6	3,67
	2,5	16,8	2,86
	3,0	17,4	3,00
	3,5	18,6	3,27
	4,0	19,1	3,50
06	4,5	19,2	3,71
	5,0	19,2	3,91
	5,5	19,2	4,10
	2,5	18,0	3,11
	3,0	18,0	3,25
	3,5	18,1	3,53
08	4,0	19,0	3,81
	4,5	19,5	4,03
	5,0	19,8	4,23
	5,5	19,8	4,44
	6,0	19,8	4,79
	6,2	19,8	4,93

Серия FALCON 6504 быстро вращающийся

ФОРСУНКА	P [бар]	R [м]	Q [м ³ /ч]
04	2,1	11,3	0,68
	2,5	12,0	0,75
	3,0	12,5	0,81
	3,5	12,5	0,85
	4,0	12,5	0,93
	4,5	12,5	1,00
06	5,0	12,3	1,06
	5,5	11,9	1,11
	2,1	11,9	0,98
	2,5	12,7	1,22
	3,0	13,3	1,33
	3,5	13,7	1,28
08	4,0	13,7	1,38
	4,5	13,4	1,48
	5,0	13,1	1,56
	5,5	13,1	1,61
	2,5	14,2	1,49
	3,0	14,5	1,57
10	3,5	14,9	1,72
	4,0	14,4	1,85
	4,5	14,6	1,97
	5,0	15,1	2,08
	5,5	15,5	2,20
	2,5	14,2	1,83
12	3,0	14,5	1,93
	3,5	14,9	2,11
	4,0	14,9	2,27
	4,5	15,3	2,42
	5,0	15,4	2,57
	5,5	14,9	2,70
14	2,5	14,8	2,24
	3,0	15,4	2,35
	3,5	16,2	2,56
	4,0	16,2	2,76
	4,5	16,5	2,95
	5,0	16,8	3,12
16	5,5	16,8	3,27
	2,5	16,0	2,58
	3,0	16,2	2,71
	3,5	16,2	2,95
	4,0	16,2	3,17
	4,5	16,2	3,36
18	5,0	16,2	3,54
	5,5	16,2	3,74
	2,5	15,4	2,85
	3,0	15,8	3,00
	3,5	16,2	3,27
	4,0	16,6	3,50
06	4,5	17,1	3,73
	5,0	17,5	3,96
	5,5	18,0	4,17
	2,5	16,0	3,15
	3,0	16,4	3,29
	3,5	16,9	3,57
08	4,0	17,7	3,83
	4,5	18,0	4,07
	5,0	18,0	4,30
	5,5	18,0	4,53
	6,0	18,4	4,75
	6,2	18,6	4,84

Роторы серии 8005

Секторные и полнооборотные оросители с подъемной частью повышенной прочности. Предназначены для полива спортивных объектов и зеленых зон. Рабочий диапазон в зависимости от форсунки варьируется от 11,9 до 24,7 м (форсунка 18 встроена в оросителе).

- вход: 1" F
- высота корпуса: 25,7 см
- высота подъема: 12,7 см
- наружный диаметр: 7,9 см
- диаметр поднимающейся части: 4,8 см
- работа в полный оборот (360°) при работе в одном направлении или секторно (50-330°) в одной модели
- возможность уменьшения рабочего диапазона макс. до 25%
- функция Memory Arc (дуги памяти), которая восстанавливает исходную настройку сектора оросителя, если вы перекручиваете вращающуюся часть
- установка двусторонней блокировки для удобной регулировки
- в комплекте обратный клапан SAM (предотвращает отток воды при разности уровней земли до 3,1 м)
- модель SS имеет подъемную часть из нержавеющей стали
- возможна установка корзинки для травы Sod Cup
- угол траектории форсунки: 25°
- давление: от 3,5 до 6,9 бар
- расход: от 0,86 до 8,24 м³/ч



Корзинка для травы Sod Cup предназначена для оросителей 8005 (устанавливается на подъемной части)

- простой монтаж без использования инструментов
- сделаны из резины для обеспечения максимальной безопасности рассады
- конструкция состоит из двух частей: наружная защитная корзинка и внутренняя корзинка для травы
- отверстия для вытягивания головки и изменения угла распыления
- дренажные отверстия для слива избыточной воды
- диаметр наружной корзины: 9,9 см
- диаметр внутренней корзины: 8,6 см
- высота наружной корзины: 10,9 см
- высота внутренней корзины: 6,9 см
- общая высота оросителя 8005 с установленной корзинкой для травы: 32,0 см

артикул	название товара
01050479	Разбрызгиватель 8005 (18)
01050480	Разбрызгиватель 8005-SS (18)
01050495	Корзинка для травы

Внимание: форсунки для разбрызгивателя следует заказывать отдельно



Серия 8005

ФОРСУНКА	P [бар]	R [м]	Q [м ³ /ч]
04	3,5	11,9	0,86
	4,0	11,9	0,93
	4,5	11,9	1,00
	5,0	11,9	1,06
06	5,5	11,9	1,13
	3,5	13,7	1,26
	4,0	13,7	1,37
	4,5	13,7	1,45
08	5,0	13,7	1,54
	5,5	13,7	1,62
	3,5	14,9	1,59
	4,0	14,9	1,75
10	4,5	14,9	1,92
	5,0	14,9	2,09
	5,5	14,9	2,25
	3,5	16,1	2,12
12	4,0	16,3	2,26
	4,5	16,5	2,40
	5,0	16,7	2,54
	5,5	16,8	2,68
14	3,5	17,4	2,54
	4,0	17,9	2,68
	4,5	18,0	2,87
	5,0	18,1	3,06
16	5,5	18,6	3,22
	6,0	18,6	3,30
	3,5	18,0	2,89
	4,0	18,5	3,17
18	4,5	18,9	3,37
	5,0	19,2	3,54
	5,5	19,2	3,72
	6,0	19,6	3,96
20	3,5	18,7	3,28
	4,0	19,6	3,54
	4,5	20,1	3,77
	5,0	20,4	3,99
22	5,5	20,4	4,22
	6,0	20,9	4,45
	3,5	20,0	5,57
	4,0	21,8	6,01
24	4,5	22,6	6,42
	5,0	23,2	6,80
	5,5	24,1	7,14
	6,0	24,1	7,50
26	6,5	24,3	7,91
	6,9	24,7	8,24

ФОРСУНКА	P [бар]	R [м]	Q [м ³ /ч]
18	3,5	19,2	3,69
	4,0	19,7	3,97
	4,5	20,1	4,22
	5,0	20,6	4,47
20	5,5	21,0	4,74
	6,0	21,5	4,95
	3,5	19,9	4,25
	4,0	20,3	4,50
22	4,5	21,1	4,79
	5,0	21,6	5,11
	5,5	21,6	5,42
	6,0	22,1	5,65
24	6,5	22,5	5,89
	6,9	22,9	6,09
	3,5	20,0	5,08
	4,0	21,3	5,23
26	4,5	22,0	5,51
	5,0	22,4	5,84
	5,5	22,8	6,19
	6,0	22,9	6,71
18	6,5	23,4	6,84
	6,9	23,5	6,97
	3,5	19,3	5,11
	4,0	20,7	5,50
20	4,5	22,0	5,88
	5,0	23,0	6,26
	5,5	23,5	6,62
	6,0	23,9	6,92
22	6,5	24,1	7,22
	6,9	24,1	7,45
	3,5	20,0	5,57
	4,0	21,8	6,01
24	4,5	22,6	6,42
	5,0	23,2	6,80
	5,5	24,1	7,14
	6,0	24,1	7,50
26	6,5	24,3	7,91
	6,9	24,7	8,24

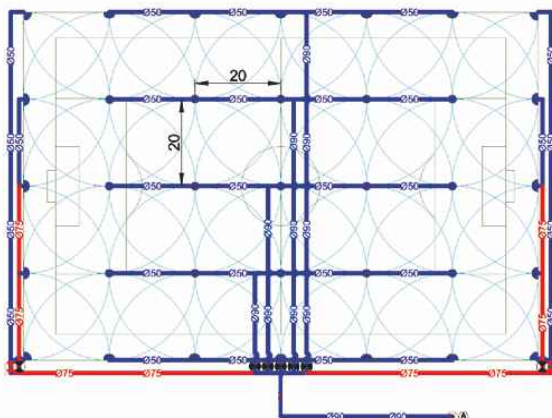

Пример проекта, одобренного французской и швейцарской федерацией футбола



Ротаторы серии EAGLE™ 900-E/950-E

Секторные и полнооборотные подъемные оросители со встроенными электромагнитными клапанами, предназначены для орошения спортивных объектов. Диапазон работы в зависимости от форсунки варьируется от 19,2 до 29,6 м для модели EAGLE™ 900 (форсунка 60, установлена в оросителе) и от 21,3 до 28,0 м для модели EAGLE™ 950 (форсунка 28 установлена в оросителе).

- вход: 1,5" (резьба типа ACME)
- высота корпуса: 34 см
- высота подъема: 8,3 см
- наружный диаметр: 21 см
- полнооборотная работа в модели EAGLE™ 900 и секторная (до 345°) в модели EAGLE™ 950
- регулятор давления в диапазоне 1,04 - 6,9 бара (заводская настройка - 5,5 бар)
- сеточный фильтр помогает защитить верхушку оросителя
- доступна крышка из искусственной травы
- доступна резиновая крышка
- угол траектории форсунки: 25°
- максимальная высота струи: 6,1 м
- давление: от 4,1 до 6,9 бар
- расход: от 4,43 до 13,49 м³/ч
- магнитная катушка: 24 VAC - 50 Hz
- пусковой ток: 0,41 А (9,9 VA)
- ток удержания: 0,30 А (7,2 VA)



Крышка из искусственной травы для моделей EAGLE™ 900/950
- диаметр корпуса: 19 см
- высота крышки 4,5 см



Ключ DR-SVK-7 для установки клапана



Ключ EGL-SV для разбрызгивателя со встроенным клапаном



Инструмент IS-TSRS для очистки фильтра модели EAGLE™



Щипцы SPR для демонтажа колец модели EAGLE™



Инструмент VT-DR для монтажа клапана модели EAGLE™

артикул	название товара
01050500	Разбрызгиватель EAGLE - 900-E (60)
01050510	Разбрызгиватель EAGLE - 950-E (28)

Внимание: форсунки для разбрызгивателя необходимо заказывать отдельно

Аксессуары

артикул	название товара
01050530	Крышка из искусственной травы для оросителя EAGLE 900/950-E
01053810	VT-DR инструмент для монтажа клапана
01053813	IS-TSRS инструмент для очистки фильтров
01053812	SRP щипцы для демонтажа колец
01053817	DR-SVK-7 ключ для клапана
01053816	EGL-SV ключ для оросителей со встроенным клапаном

Серия EAGLE™ 900

ФОРСУНКА	P [бар]	R [м]	Q [м³/ч]
44	4,1	19,2	4,85
	4,5	19,8	5,11
	5,0	20,7	5,40
	5,5	21,6	5,59
	6,0	21,6	5,90
	6,5	21,9	6,16
48	6,9	22,3	6,35
	4,1	22,3	6,56
	4,5	22,3	6,81
	5,0	22,4	7,22
	5,5	22,8	7,72
	6,0	23,3	7,88
52	6,5	23,5	8,06
	6,9	23,5	8,22
	4,1	22,9	7,25
	4,5	23,5	7,57
	5,0	24,2	8,00
	5,5	24,7	8,41
56	6,0	24,7	8,81
	6,5	24,9	9,19
	6,9	25,3	9,49
	4,1	24,7	8,60
	4,5	25,0	8,94
	5,0	25,5	9,40
60	5,5	25,9	9,87
	6,0	26,3	10,34
	6,5	26,8	10,80
	6,9	27,1	11,15
	4,1	-	-
	4,5	26,2	9,47
64	5,0	26,8	10,00
	5,5	27,7	10,52
	6,0	27,7	11,03
	6,5	27,7	11,50
	6,9	27,7	11,86
	4,1	-	-
26	4,5	27,0	10,35
	5,0	27,9	10,94
	5,5	28,3	11,56
	6,0	28,8	12,06
	6,5	29,2	12,57
	6,9	29,6	12,97

Серия EAGLE™ 950

ФОРСУНКА	P [бар]	R [м]	Q [м³/ч]
18-C	4,1	21,3	4,43
	4,5	21,7	4,64
	5,0	22,1	4,93
	5,5	22,5	5,19
	6,0	22,8	5,44
	6,5	23,0	5,68
20-C	6,9	23,2	5,86
	4,1	21,9	5,22
	4,5	22,3	5,48
	5,0	22,7	5,81
	5,5	23,2	6,12
	6,0	23,6	6,40
22-C	6,5	24,0	6,69
	6,9	24,4	6,93
	4,1	22,6	6,02
	4,5	22,9	6,29
	5,0	23,5	6,66
	5,5	24,4	7,01
24-C	6,0	24,8	7,34
	6,5	25,3	7,64
	6,9	25,6	7,86
	4,1	23,2	7,00
	4,5	23,8	7,32
	5,0	24,7	7,75
28	5,5	25,6	8,16
	6,0	26,5	8,56
	6,5	27,1	8,93
	6,9	27,4	9,20
	4,1	23,8	8,18
	4,5	24,4	8,50
30	5,0	25,1	8,95
	5,5	25,6	9,41
	6,0	26,0	9,73
	6,5	26,5	10,18
	6,9	26,8	10,61
	4,1	-	-
32	4,5	25,2	9,44
	5,0	25,8	10,00
	5,5	26,2	10,72
	6,0	26,9	10,93
	6,5	27,4	11,37
	6,9	27,7	11,86
36	4,1	-	-
	4,5	25,2	10,44
	5,0	25,8	10,92
	5,5	26,2	11,43
	6,0	27,1	11,85
	6,5	27,7	12,30
40	6,9	28,0	12,67
	4,1	-	-
	4,5	25,3	11,17
	5,0	25,7	11,60
	5,5	25,9	12,05
	6,0	26,6	12,46
44	6,5	27,3	13,00
	6,9	28,0	13,49



АКСЕССУАРЫ

Соединительный кабель SPX-FLEX



Эластичный кабель, соединяющий оросители с трубками ПЭ.

- изготовлены из полиэтилена низкой плотности
- используется с фитингами серии SB
- устойчивые к скручиванию
- длина в рулоне: 30 м
- номинальный внутренний диаметр: 12,5 мм
- минимальная толщина стенки: 2,5 мм
- давление: до 5,5 бар
- температура: до 43°C



артикул	название товара
01051508	Соединительный кабель SPX-FLEX (рулон 30 м)

Фитинги серии SB



Фитинги резьбовые предназначенные для использования с эластичным соединительным кабелем SPX FLEX.

- 5 доступных моделей
- спиральная резьба позволяет установить фитинги в кабеле SPX FLEX на втиск, без использования инструментов и хомутов
- давление: до 5,5 бар



артикул	название товара
01051509	SBE-050 колено с наружной резьбой 1/2"
01051510	SBE-075 колено с наружной резьбой 3/4"
01051511	SBA-050 фитинг с наружной резьбой 1/2"
01051514	SB-TEE тройник для провода SPX Flex
01051513	SB-CPLG фитинг для провода SPX Flex

Шарнирные соединения



Шарнирные соединения из ПВХ для подключения спринклеров с резьбой 1" и 1,5".

- инновационная форма колен уменьшает потери давления до 50%
- использование шарниров в двух местах соединителя, позволяет очень легко и точно собрать ороситель
- двойные стопорные кольца
- давление: до 21,7 бар при 22,8°C
- длина: 12" (30,5 см) или 18" (45,7 см)
- резьба: 1" BSP - BSP, 1,5" BSP - ACME

Потери давления (атм.)

Расход (м ³ /ч)	Размер	
	1"	1,5"
4,0	0,1	-
5,5	0,2	-
9,0	-	0,03
16,0	-	0,1

артикул	название товара
01051504	Шарнирное соединение 1" BSP/BSP (30 см)
01051501	Шарнирное соединение 1,5" BSP/ACME (30 см)
01051502	Колено 1,5" BSP OUTLET/SWING JOINTS
01051503	Колено 1,5" ACME OUTLET/SWING JOINTS
01051507	Адаптер 1,5" F BSP/ACME



РАЗБРЫЗГИВАТЕЛИ ПОЛЕВЫЕ И АКСЕССУАРЫ



NAANDANJAIN
A JAIN IRRIGATION COMPANY

Разбрызгиватель 501-U

Пластиковый полнооборотный разбрызгиватель. Используется для орошения в питомниках, теплицах, а также для орошения овощных и цветочных культур. Рекомендован для орошения молодых растений.

- вход 1/2" F
- мелкокапельная струя
- интервалы до 8 м



артикул	название товара
01010010	Разбрызгиватель 501-U 1,6 мм
01010011	Разбрызгиватель 501-U 1,8 мм
01010012	Разбрызгиватель 501-U 2,0 мм
01010013	Разбрызгиватель 501-U 2,2 мм

501-U Количество осадков [мм/ч] и равномерность орошения (CU) в зависимости от расстановки

ФОРСУНКА [мм]	P [бар]	Q [м³/ч]	R [м]	Интервалы [м]				
				6 x 6	6 x 7	7 x 7	7 x 8	8 x 8
1,6 Красная	1,5	0,100	6,00	2,8	2,4	2,0	1,8	1,6
	2,0	0,110	6,00	3,1	2,6	2,2	2,0	4,7
	2,5	0,130	6,00	3,6	3,1	2,7	2,3	2,0
	3,0	0,150	6,00	4,2	3,6	3,1	2,7	2,3
	3,5	0,165	6,25	4,6	3,9	3,4	2,9	2,6
1,8 Зелёная	1,5	0,150	6,00	4,2	3,6	3,1	2,7	2,3
	2,0	0,170	6,50	4,7	4,0	3,5	3,0	2,7
	2,5	0,190	6,50	5,0	4,5	3,9	3,4	3,0
	3,0	0,210	7,00	5,8	5,0	4,3	3,8	3,3
	3,5	0,230	7,00	6,4	5,5	4,7	4,1	3,6
2,0 Синяя	1,5	0,160	6,00	4,4	3,8	3,3	2,9	2,5
	2,0	0,180	6,50	5,0	4,3	3,7	3,2	2,8
	2,5	0,200	6,50	5,6	4,8	4,1	3,6	3,1
	3,0	0,220	7,00	6,1	5,2	4,5	3,9	3,4
	3,5	0,240	7,00	6,7	5,7	4,9	4,3	3,8
2,2 Жёлтая	1,5	0,170	6,75	4,7	4,0	3,5	3,0	2,7
	2,0	0,200	7,50	5,6	4,8	4,1	3,6	3,1
	2,5	0,215	7,50	6,0	5,1	4,4	3,8	3,4
	3,0	0,235	7,75	6,5	5,6	4,8	4,2	3,7
	3,5	0,250	7,75	6,9	6,0	5,1	4,5	3,9

Цветовой код - Равномерность орошения	CU > 92%	CU 88-92%	CU 85-88%	CU < 85%
---------------------------------------	----------	-----------	-----------	----------

* Таблица с данными представлена на основании лабораторных исследований.
* Для ветреных условий следует использовать меньшие интервалы.

NAANDANJAIN
A JAIN IRRIGATION COMPANY

Разбрызгиватель MAMKAD 16

Пластиковый полнооборотный разбрызгиватель. Используется в питомниках, теплицах, пластиковых туннелях, а также для орошения овощных и цветочных культур. Особенно рекомендуется для орошения молодых растений. Вместе с дефлектором может использоваться в качестве секторного полнооборотного разбрызгивателя 501-U.

- вход 1/2" M
- шаровый привод, корпус из армированного пластика
- форсунка скрывается в корпусе после завершения полива
- дополнительный дефлектор для ограничения сектора полива (180°)
- опциональное использование регулятора потока (FR)
- интервалы до 8 м



артикул	название товара
01010020	Разбрызгиватель MAMKAD 16 (синяя форсунка)
01010029	Дефлектор для разбрызгивателя MAMKAD 16

Больше моделей доступно на заказ

MAMKAD 16 Количество осадков [мм/ч] и равномерность орошения (CU) в зависимости от расстановки

ФОРСУНКА	P [бар]	Q [м³/ч]	R [м]	Интервалы [м]					
				6 x 6	6 x 7	7 x 7	7 x 8	8 x 8	8 x 9
Синяя	2,0	0,135	7,0	3,8	3,2	2,8	2,4	2,1	
	2,5	0,151	7,0	4,1	3,5	3,0	2,7	2,3	
	3,0	0,165	7,0	4,6	3,9	3,4	2,9	2,6	
	3,5	0,178	6,5	5,0	4,3	3,7	3,2	2,8	
	4,0	0,192	6,5	5,3	4,5	3,9	3,4	3,0	
FR	2,5-5,0	0,135	6,5	3,6	3,1	2,7	2,3	2,0	
Жёлтая	2,0	0,180	7,5	4,8	4,1	3,5	3,1	2,7	
	2,5	0,201	7,0	5,6	4,8	4,1	3,6	3,1	
	3,0	0,220	7,0	6,1	5,2	4,5	3,9	3,4	
	3,5	0,238	7,0	6,7	5,7	4,9	4,3	3,7	
	4,0	0,255	7,0	7,0	6,0	5,1	4,5	3,9	
FR	2,5-5,0	0,180	7,0	5,0	4,3	3,7	3,2	2,8	
Фиолетовая	2,0	0,225	7,5	6,2	5,3	4,6	4,0	3,5	3,1
	2,5	0,252	7,5	7,0	6,0	5,1	4,5	3,9	3,5
	3,0	0,275	7,5	7,6	6,5	5,6	4,9	4,3	3,8
	3,5	0,297	7,5	8,3	7,1	6,1	5,3	4,6	4,1
	4,0	0,320	7,5	8,9	7,6	6,5	5,7	5,0	4,4
FR	2,5-5,0	0,225	7,5	6,1	5,3	4,5	3,9	3,4	3,1
Чёрная	2,0	0,270	8,0	7,4	6,4	5,4	4,8	4,2	3,7
	2,5	0,302	8,0	8,4	7,2	6,2	5,4	4,7	4,2
	3,0	0,330	8,0	9,2	7,9	6,7	5,9	5,2	4,6
	3,5	0,356	8,0	9,9	8,5	7,3	6,4	5,6	5,0
	4,0	0,383	8,0	10,6	9,1	7,8	6,8	6,0	5,3
FR	2,5-5,0	0,270	8,0	7,4	6,3	5,4	4,7	4,1	3,7

Цветовой код - Равномерность орошения	CU > 92%	CU 88-92%	CU 85-88%	CU < 85%
---------------------------------------	----------	-----------	-----------	----------

* Таблица с данными представлена на основании лабораторных исследований.
* Для ветреных условий следует использовать меньшие интервалы.

Разбрызгиватель 5022 SD

Пластиковый полнооборотный разбрызгиватель малой производительности. Используется в питомниках, а также для полива овощных культур и цветов.

- вход 1/2" М
- уникальный молоточек соединенный с пластиной диффузора (SD) предназначен для равномерного распределения осадков в одно- и двухтактной модели
- сменные насадки обозначены цветами для упрощения идентификации
- специальный защитный колпачок защищает пружину от пыли
- интервалы до 14 м



артикул	название товара
01010045	Разбрызгиватель 5022 SD 3,0 x 1,8
01010047	Разбрызгиватель 5022 SD 3,5 x 1,8

Больше моделей доступно на заказ или путём замены форсунки.

Запасные части

артикул	название товара
01010501	Форсунка 3,0
01010502	Форсунка 3,2
01010503	Форсунка 3,5
01010504	Форсунка 4,0

5022 SD - модель с одной форсункой, черный длинный SD
Количество осадков [мм/ч] и равномерность орошения (CU) в зависимости от расстановки

ФОРСУНКА [мм]	P [бар]	Q [м³/ч]	R [м]	Интервал [м]				
				10x10	10x12	12x14	14x14	
3,0 Красная	2,5	0,57	10,5	5,7	4,8	4,0	3,4	2,9
	3,0	0,63	11,0	6,3	5,3	4,4	3,8	3,2
	3,5	0,68	11,5	6,8	5,7	4,7	4,1	3,5
	4,0	0,72	11,5	7,2	6,0	5,0	4,3	3,7
3,2 Зелёная	2,5	0,64	10,6	6,4	5,3	4,4	3,8	3,3
	3,0	0,70	11,1	7,0	5,8	4,9	4,2	3,6
	3,5	0,76	11,5	7,6	6,3	5,3	4,5	3,9
	4,0	0,81	11,5	8,1	6,8	5,6	4,8	4,1
3,5 Синяя	2,5	0,74	11,5	7,4	6,2	5,1	4,4	3,8
	3,0	0,81	11,5	8,1	6,8	5,6	4,8	4,1
	3,5	0,87	12,0	8,7	7,3	6,0	5,2	4,4
	4,0	0,93	12,5	9,3	7,8	6,5	5,5	4,7
4,0 Чёрная	2,5	0,95	11,6	9,5	7,9	6,6	5,7	4,8
	3,0	1,03	12,1	10,3	8,6	7,2	6,1	5,3
	3,5	1,11	12,5	11,1	9,3	7,7	6,6	5,7
	4,0	1,18	13,0	11,8	9,8	8,2	7,0	6,0

Цвет - Однородность распределения осадков	CU > 92%	CU 88-92%	CU 85-88%	CU < 85%
---	----------	-----------	-----------	----------

* Таблица с данными предоставлена на основании лабораторных исследований.
* Для ветреных условий следует использовать меньший интервал.

5022 SD - модель с двумя форсунками, синий короткий SD
Количество осадков [мм/ч] и равномерность орошения (CU) в зависимости от расстановки

ФОРСУНКА [мм]	P [бар]	Q [м³/ч]	R [м]	Интервал [м]			
				10x10	10x12	12x14	14x14
3,0 x 1,8 Красная	2,5	0,76	10,5	7,6	6,3	5,3	
	3,0	0,84	11,0	8,4	7,0	5,8	
	3,5	0,90	11,5	9,0	7,5	6,3	
	4,0	0,97	11,5	9,7	8,1	6,7	
3,2 x 1,8 Зелёная	2,5	0,82	10,5	8,2	6,8	5,7	
	3,0	0,90	11,0	9,0	7,5	6,3	
	3,5	0,98	11,5	9,8	8,2	6,8	
	4,0	1,04	11,5	10,4	8,7	7,2	
3,5 x 1,8 Синяя	2,5	0,89	11,5	8,9	7,4	6,2	5,3
	3,0	0,99	11,5	9,9	8,3	6,9	5,9
	3,5	1,06	12,0	10,6	8,8	7,4	6,3
	4,0	1,15	12,0	11,5	9,6	8,0	6,8
4,0 x 1,8 Чёрная	2,5	1,10	12,0	11,0	9,2	7,6	6,5
	3,0	1,22	12,5	12,2	10,2	8,5	7,3
	3,5	1,33	12,5	13,3	11,1	9,2	7,9
	4,0	1,43	13,0	14,3	11,9	9,9	8,5

Форсунка тыльная: 1,8 - светло-зелёная

Разбрызгиватели с одной и двумя форсунки имеют разные модели SD (приведены в верхней части таблицы). Не рекомендуется использовать тыльную форсунку в моделях с одной форсункой (для получения двухкомпонентной модели), а также заглушать тыльную форсунку в двухкомпонентной модели (для получения модели с одной форсункой).

Разбрызгиватель 5022 SD PC

Пластиковый секторный разбрызгиватель малой производительности. Используется в питомниках, а также для полива овощных культур и цветов. Секторная версия разбрызгивателя 5022 SD.

- вход 1/2" М
- уникальный молоточек объединенный с пластиной диффузора (SD) предназначен для равномерного распределения осадков
- сменные насадки обозначены цветами для упрощения идентификации
- специальный защитный колпачок защищает пружину от пыли

Разбрызгиватель 5022 SD PC 2.8 с фиксированным сектором полива в диапазоне 0-180° может использоваться одновременно с полнооборотным разбрызгивателем 5022 SD 3.5 x 1.8.

артикул	название товара
01010051	Разбрызгиватель 5022 SD PC 2.8



5022 SD PC

Цвет кольца	ФОРСУНКА [мм]	P [бар]	Q [м³/ч]	R [м]
фиолетовая	2,5	1,5	0,32	9,5
		2,0	0,38	10,0
		2,5	0,42	10,5
		3,0	0,46	10,7
		3,5	0,49	11,0
красный	2,8	4,0	0,53	11,0
		1,5	0,42	10,7
		2,0	0,48	11,0
		2,5	0,53	11,2
		3,0	0,58	11,5
оранжевая	3,0	3,5	0,63	11,5
		4,0	0,68	11,7
		1,5	0,45	10,5
		2,0	0,52	10,7
		2,5	0,58	11,0
красная	3,0	3,0	0,63	11,2
		3,5	0,68	11,5
		4,0	0,73	11,5
		1,5	0,52	10,5
		2,0	0,59	10,7
чёрный	3,2	2,5	0,66	11,2
		3,0	0,73	11,7
		3,5	0,77	11,7
		4,0	0,84	12,0

* Таблица с данными представлена на основании лабораторных исследований.
* Для ветреных условий следует использовать меньший интервал.

Нельзя заменять форсунки группы "красное кольцо" на форсунки группы "чёрное кольцо" и наоборот.

Разбрызгиватель 427

Пластиковый разбрызгиватель секторный и полнооборотный. Используется в питомниках и домашних огородах.

- вход 1/2" М
- дефлектор и винт для регулировки диапазона и вида потока
- защитный борт препятствует боковому разбрызгиванию воды
- сменные насадки обозначены цветами для упрощения идентификации
- интервалы до 14 м

артикул	название товара
01010080	Разбрызгиватель 427 2,8
01010082	Разбрызгиватель 427 3,2
01010083	Разбрызгиватель 427 3,5
01010084	Разбрызгиватель 427 4,0

Больше моделей доступно на заказ или путём замены форсунки.

Запасные части

артикул	название товара
01010500	Форсунка 2,8
01010501	Форсунка 3,0
01010502	Форсунка 3,2
01010503	Форсунка 3,5
01010504	Форсунка 4,0



427

ФОРСУНКА [мм]	P [бар]	Q [м³/ч]	R [м]
2,8 Оранжевая	2,0	0,45	11,0
	3,0	0,55	11,5
	4,0	0,63	12,0
3,0 Красная	2,0	0,51	11,5
	3,0	0,63	12,0
	4,0	0,72	12,5
3,2 Зелёная	2,0	0,57	11,5
	3,0	0,70	12,0
	4,0	0,81	13,0
3,5 Синяя	2,0	0,66	11,5
	3,0	0,81	12,0
	4,0	0,93	13,0
4,0 Чёрная	2,0	0,85	12,0
	3,0	1,03	13,0
	4,0	1,18	13,0

Разбрызгиватель 423

Металлический разбрызгиватель секторный и полнооборотный. Используется в питомниках и домашних огородах.

- вход 1/2" М
- дефлектор и винт для регулировки диапазона и вида потока
- защитный борт препятствует боковому разбрызгиванию воды
- интервалы до 14 м

артикул	название товара
01010090	Разбрызгиватель 423 3,2
01010091	Разбрызгиватель 423 3,5
01010092	Разбрызгиватель 423 4,0



423

ФОРСУНКА [мм]	P [бар]	Q [м³/ч]	R [м]
3,2 Зелёная	2,0	0,57	11,5
	3,0	0,70	12,5
	4,0	0,81	13,0
3,5 Голубая	2,0	0,66	12,0
	3,0	0,81	13,0
	4,0	0,93	13,5
4,0 Чёрная	2,0	0,85	12,5
	3,0	1,03	13,5
	4,0	1,18	14,0

Портативная система полива из труб ПЭ Ø50 мм

IRRIFRANCE

Портативная система полива устанавливается на жестких полиэтиленовых трубах Ø50 мм длина линий составляет 6 м, соединяемых защелкивающимися металлическими элементами. Такое расположение соединений дает возможность быстрого и удобного перемещения разбрызгивателей на другие места. Система разбрызгивания имеет алюминиевый соединитель с резьбой 1,5" М. Разбрызгиватели установлены на алюминиевых удлинителях на линиях длиной 50 см. Удлинители ввинчиваются непосредственно в гнезда для подключения 1" F. Муфты стабилизированы на основаниях шириной 40 см.

Рекомендуется установка на линиях длиной до 90 м с разбрызгивателями на расстоянии до 12 м (8 разбрызгивателей на линию). Для данной системы полива рекомендуется использовать двухтактный пластиковый разбрызгиватель NAANDANJAIN 5035 SD 3.5 x 2.5L с резьбовым соединением 3/4" М. При рабочем давлении 3 P = 4,0 бар, объем Q = 1,43 м³/ч, а радиус распыления R = 13,6 м.

артикул	название товара
18040004	Кран шаровый 1,5" F (1)
10020008	Вход 1,5" М (2)
10020001	Зажим для труб ПЭ 50 мм (3)
10020003	Соединительная муфта 50 x 50 (4)
10020004	Муфта для разбрызгивателя 50x1" F x 50 (5)
10020005	Основание муфты (6)
10020006	Болты для основания (7)
10020007	Удлинитель 1"М x 3/4" F - 50 см (8)
07015056	Пробка 50 мм (9)

Запасные части

артикул	название товара
10020020	Прокладка муфты
10020025	Пружина

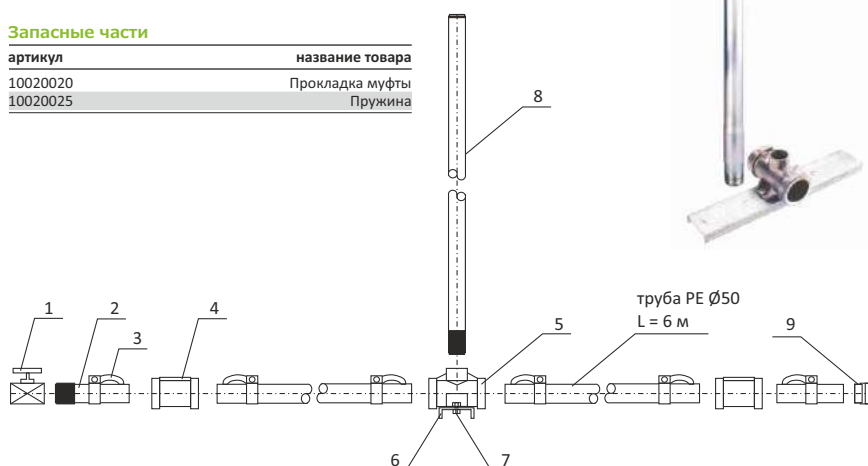

Разбрызгиватель 5035 SD

Пластиковый полнооборотный разбрызгиватель средней эффективности. Универсален для использования в полевых ирригационных системах.

- вход 3/4" М
- уникальный молот в сочетании с пластиной диффузора (SD) предназначен для равномерного распределения осадков для одно- и двухтактной модели
- сменные насадки обозначены цветами для упрощения идентификации
- специальный колпачок защищает пружину от пыли
- интервалы до 20 м



Запасные части

артикул	название товара
01010510	Форсунка 3,5
01010511	Форсунка 4,0
01010512	Форсунка 4,5
01010513	Форсунка 5,0
01010514	Форсунка 5,5
01010515	Форсунка 6,0
01010582	Форсунка тыльная 2,5 л
01010590	Заслепка форсунки тыльной

артикул	название товара
01010100	Разбрызгиватель 5035 SD 3,5 x 2,5 л
01010103	Разбрызгиватель 5035 SD 5,0 x 2,5 л

5035 SD модель с одной форсункой, чёрный длинный SD
Количество осадков [мм/ч] и равномерность орошения (CU)
в зависимости от расстановки

Цвет кольца	ФОРСУНКА [мм]	P [бар]	Q [м³/ч]	R [м]	Интервалы [м]					
					12x15	12x18	15x15	15x18	18x18	20x20
Красный	3,5	2,5	0,72	12,0	4,0	3,3	3,2			
		3,0	0,79	12,0	4,4	3,7	3,5			
		4,0	0,91	12,5	5,1	4,2	4,0	3,4		
	4,0	2,5	0,95	13,0	5,3	4,4	4,2	3,5		
		3,0	1,04	13,0	5,8	4,8	4,6	3,9		
		4,0	1,20	13,0	6,7	5,6	5,3	4,4	3,7	
чёрный	4,5	2,5	1,21	14,0	6,7	5,6	5,4	4,5		
		3,0	1,32	14,0	7,3	6,1	5,9	4,9	4,1	
		4,0	1,54	14,5	8,5	7,1	6,8	5,7	4,7	
	5,0	2,5	1,46	14,5	8,1	6,8	6,5	5,4	4,5	
		3,0	1,61	14,5	8,9	7,5	7,2	6,0	5,0	4,0
		4,0	1,87	15,5	10,4	8,7	8,3	6,9	5,8	4,7
чёрный	5,5	2,5	1,76	15,0	9,8	8,1	7,8	6,5	5,4	4,4
		3,0	1,93	15,5	10,7	8,9	8,6	7,1	6,0	4,8
		4,0	2,23	12,0	12,4	10,3	9,9	8,3	6,9	5,6
	6,0	2,5	2,06	15,0	11,4	9,5	9,2	7,6	6,4	5,2
		3,0	2,26	16,0	12,6	10,5	10,0	8,4	7,0	5,7
		4,0	2,62	17,0	14,6	12,1	11,6	9,7	8,1	6,6
	5,0	2,94	18,0	16,3	13,6	13,1	10,9	9,1	7,4	

5035 SD модель с двумя форсунками, синий короткий SD
Количество осадков (мм/ч) и равномерность орошения (CU)
в зависимости от расстановки

Цвет кольца	ФОРСУНКА [мм]	P [бар]	Q [м³/ч]	R [м]	Интервалы [м]					
					12x15	12x18	15x15	15x18	18x18	20x20
Красный	3,5x2,5L	3,0	1,24	13,60	6,9	5,7	5,5	4,6	3,8	3,1
		4,0	1,43	13,60	7,9	6,6	6,4	5,3	4,4	3,6
		5,0	1,62	13,60	9,0	7,5	7,2	6,0	5,0	4,1
	4,0x2,5L	3,0	1,49	14,00	8,3	6,9	6,6	5,5	4,6	3,7
		4,0	1,74	14,50	9,7	8,1	7,7	6,4	5,4	4,4
		5,0	1,95	14,60	10,8	9,0	8,7	7,2	6,0	4,9
чёрный	4,5x2,5L	3,0	1,79	14,85	9,9	8,3	8,0	6,6	5,5	4,5
		4,0	2,07	15,20	11,5	9,6	9,2	7,7	6,4	5,2
		5,0	2,32	16,10	12,9	10,7	10,3	8,6	7,2	5,8
	5,0x2,5L	3,0	2,11	15,75	11,7	9,8	9,4	7,8	6,5	5,3
		4,0	2,40	16,60	13,3	11,1	10,7	8,9	7,4	6,0
		5,0	2,69	17,60	14,9	12,5	12,0	10,0	8,3	6,7
чёрный	5,5x2,5L	3,0	2,39	16,10	13,3	11,1	10,6	8,9	7,4	6,0
		4,0	2,76	17,10	15,3	12,8	12,3	10,2	8,5	6,9
		5,0	3,09	17,00	17,2	14,3	13,7	11,4	9,5	7,7
	6,0x2,5L	3,0	2,70	17,10	15,0	12,5	12,0	10,0	8,3	6,8
		4,0	3,16	18,00	17,6	14,6	14,0	11,7	9,8	7,9
		5,0	3,54	17,00	19,7	16,4	15,7	13,1	10,9	8,9

Цвет - Однородность распределения осадков	CU > 92%	CU 88-92%	CU 85-88%	CU < 85%
---	----------	-----------	-----------	----------

* Таблица с данными представлена на основании лабораторных исследований.
* Для ветреных условий следует использовать меньший интервал.

Разбрызгиватели с одной и двумя форсунками имеют разные модели SD (приведенные в верхней части таблицы). Не рекомендуется использовать тыльную форсунку с моделями предназначенными для одной форсунки (для получения двухкомпонентной модели), а также отключение тыльной форсунки в двухтактной модели (для получения модели с одной форсункой). Нельзя заменять форсунки из группы «красного кольца» на форсунки из группы «черного кольца» и наоборот.

Разбрызгиватель 5035 SD PC

Пластиковый секторный разбрызгиватель средней производительности. Универсален для использования в полевых ирригационных системах. Секторная версия разбрызгивателя 5035 SD.

- вход 3/4" М
- уникальный молот, объединенный с диффузионной пластиной (SD), предназначен для равномерного распределения осадков при работе с полнооборотными разбрызгивателями
- сменные насадки обозначены цветами для упрощения идентификации
- специальный колпачок, защищающий пружину от пыли
- интервалы до 20 м

артикул	название товара
01010120	Разбрызгиватель 5035 SD PC (3,5)

Запасные части

артикул	название товара
01010510	Форсунка 3,5
01010511	Форсунка 4,0
01010512	Форсунка 4,5
01010513	Форсунка 5,0



5035 SD PC

ФОРСУНКА [мм]	P [бар]	Q [м³/ч]	R [м]
3,5	2,5	0,72	13,0
	3,0	0,79	13,5
	4,0	0,91	13,5
	5,0	1,02	14,0
4,0	2,5	0,95	13,5
	3,0	1,04	14,0
	4,0	1,20	14,0
	5,0	1,35	14,5
4,5	2,5	1,21	14,0
	3,0	1,32	15,0
	4,0	1,54	15,5
	5,0	1,71	16,0
5,0	2,5	1,46	15,0
	3,0	1,61	15,5
	4,0	1,87	16,5
	5,0	2,10	17,0

* Таблица с данными представлена на основании лабораторных исследований.
* Для ветреных условий следует использовать меньший интервал.

Разбрызгиватель 233 В (для защиты от заморозков)

Металлический разбрызгиватель средней производительности. Используется в садах, питомниках и для орошения полевых культур. Его можно использовать для вегетативного и противоморозного орошения.

- вход 3/4" F
- сменные насадки обозначены цветами для упрощения идентификации
- специальный защитный колпачок, защищающий пружину от замерзания и пыли
- интервалы до 20 м

артикул	название товара
01010131	Разбрызгиватель 233 В (4.0 x 2.5 л)
01010133	Разбрызгиватель 233 В (5.0 x 2.5 л)

Больше моделей доступно на заказ либо при комплектации посредством замены форсунки.

Запасные части

артикул	название товара
01010520	Форсунка 3,5
01010521	Форсунка 4,0
01010522	Форсунка 4,5
01010523	Форсунка 5,0
01010524	Форсунка 5,5
01010525	Форсунка 6,0
01010584	Форсунка тыльная 2.5л
01010592	Засlepка форсунки тыльной



233 В

Цвет кольца	ФОРСУНКА [мм]	P [бар]	Q [м³/ч]	R [м]
красный	3,5	3,0	0,79	13,5
		4,0	0,91	14,0
	синяя	5,0	1,02	14,5
		3,0	1,04	14,5
	4,0	4,0	1,20	14,5
		чёрная	5,0	1,35
чёрный	4,5	3,0	1,32	15,0
		4,0	1,54	16,0
	коричневая	5,0	1,71	16,5
		3,0	1,61	16,5
	5,0	4,0	1,87	17,5
		фиолетовая	5,0	2,10
чёрный	5,5	3,0	1,93	18,0
		4,0	2,23	19,0
	оранжевая	5,0	2,49	19,0
		3,0	2,26	18,0
	6,0	4,0	2,62	19,0
		красная	5,0	2,94

233 В

Количество осадков [мм/ч] и равномерность орошения (CU) в зависимости от расстановки

Цвет кольца	ФОРСУНКА [мм]	P [бар]	Q [м³/ч]	R [м]	Интервалы (м)							
					12 x 12	12 x 15	12 x 18	15 x 15	15 x 18	18 x 18	18 x 20	20 x 20
красный	3,5 x 2,5L	3,0	1,24	13,5	8,6	6,9	5,7	5,5	4,6	3,8		
		4,0	1,43	14,5	9,9	7,9	6,6	6,4	5,3	4,4		
	синяя	5,0	1,62	14,5	11,3	9,0	7,5	7,2	6,0	5,0		
		3,0	1,49	14,5	10,3	8,3	6,9	6,6	5,5	4,6		
	4,0 x 2,5L	4,0	1,74	14,5	12,1	9,7	8,1	7,7	6,4	5,4		
		чёрная	5,0	1,95	14,5	13,5	10,8	9,0	8,7	7,2	6,0	
чёрный	4,5 x 2,5L	3,0	1,79	15,0	12,4	9,9	8,3	8,0	6,6	5,5	5,0	
		4,0	2,07	15,5	14,4	11,5	9,6	9,2	7,7	6,4	5,8	
	коричневая	5,0	2,32	16,0	16,1	12,9	10,7	10,3	8,6	7,2	6,4	
		3,0	2,11	16,0	14,7	11,7	9,8	9,4	7,8	6,5	5,9	
	5,0 x 2,5L	4,0	2,40	17,0	16,7	13,3	11,1	10,7	8,9	7,4	6,7	6,0
		фиолетовая	5,0	2,69	17,5	18,7	14,9	12,5	12,0	10,0	8,3	7,5
чёрный	5,5 x 2,5L	3,0	2,39	17,0	16,6	13,3	11,1	10,6	8,9	7,4	6,6	6,0
		4,0	2,76	18,5	19,2	15,3	12,8	12,3	10,2	8,5	7,7	6,9
	оранжевая	5,0	3,09	19,5	21,5	17,2	14,3	13,7	11,4	9,5	8,6	7,7
		3,0	2,70	18,5	18,8	15,0	12,5	12,0	10,0	8,3	7,5	6,8
	6,0 x 2,5L	4,0	3,16	18,5	21,9	17,6	14,6	14,0	11,7	9,8	8,8	7,9
		красная	5,0	3,54	20,0	24,6	19,7	16,4	15,7	13,1	10,9	9,8

Цвет - Однородность распределения осадков	CU > 92%	CU 88-92%	CU 85-88%	CU < 85%

* Таблица с данными представлена на основании лабораторных исследований.
* Для ветреных условий следует использовать меньший интервал.
Тыльная форсунка: 2,5L - серая

Нельзя заменять форсунки из группы «красного кольца» на форсунки из группы «черного кольца» и наоборот.

Разбрызгиватель 233 PC

Металлический секторный разбрызгиватель средней производительности. Используется в садах, питомниках и для полива полевых культур. Может использоваться для орошения вегетативного. Секторная версия разбрызгивателя 233 В.

- вход 3/4" F
- сменные насадки обозначены цветами для упрощения идентификации
- специальный колпачок, защищающий пружину от пыли
- интервалы до 20 м

артикул	название товара
01010145	Разбрызгиватель 233 PC (4,0)
01010146	Разбрызгиватель 233 PC (4,5)

Больше моделей доступно на заказ либо при комплектации посредством замены форсунки.

Запасные части

артикул	название товара
01010521	Форсунка 4,0
01010522	Форсунка 4,5
01010523	Форсунка 5,0



233 PC

ФОРСУНКА [мм]	P [бар]	Q [м³/ч]	R [м]
4,0	3,0	1,04	14,0
	4,0	1,20	14,5
	5,0	1,35	14,5
4,5	3,0	1,32	15,5
	4,0	1,54	16,0
	5,0	1,71	16,0
5,0	3,0	1,61	16,5
	4,0	1,87	17,0
	5,0	2,10	17,5

* Таблица с данными представлена на основании лабораторных исследований.
* Для ветреных условий следует использовать меньший интервал.

Разбрызгиватель 234 (устойчив к заморозкам)

Металлический полнооборотный разбрызгиватель средней производительности. Используется в садах, питомниках и для орошения полевых культурах. Его можно использовать для вегетативного и противоморозного орошения.

- вход 1" F
- сменные насадки обозначены цветами для упрощения идентификации
- специальный колпачок, защищающий пружину от замерзания и пыли
- интервалы до 24 м



артикул	название товара
01010151	Разбрызгиватель 234 (5,5 x 3,2)

Больше моделей доступно на заказ либо при комплектации посредством замены форсунок.

Запасные части

артикул	название товара
01010523	Форсунка 5,0
01010524	Форсунка 5,5
01010525	Форсунка 6,0
01010526	Форсунка 6,5
01010527	Форсунка 7,0

234 Количество осадков [мм/ч] и равномерность орошения (CU) в зависимости от расстановки

ФОРСУНКА [мм]	P [бар]	Q [м³/ч]	R [м]	Интервал (м)		
				18 x 18	20 x 20	24 x 24
5,0 x 3,2 фиолетовая	3,0	2,21	16,0	6,8	5,5	
	4,0	2,53	17,0	7,9	6,4	
	5,0	2,84	17,5	8,8	7,2	
5,5 x 3,2 оранжевая	3,0	2,50	17,0	7,7	6,2	5,2
	4,0	2,90	18,5	8,9	7,2	6,0
	5,0	3,25	19,5	10,0	8,1	6,8
6,0 x 3,2 красная	3,0	2,81	18,5	8,8	7,1	5,9
	4,0	3,30	18,5	10,1	8,2	6,8
	5,0	3,70	20,0	11,3	9,1	7,6
6,5 x 3,2 серая	3,0	3,19	19,0	10,0	8,1	6,7
	4,0	3,70	20,0	12,1	9,8	8,1
	5,0	4,15	20,5	13,7	11,1	9,2
7,0 x 3,2 зелёная	3,0	3,55	19,0	11,0	8,9	7,4
	4,0	4,10	20,5	12,7	10,3	8,5
	5,0	4,60	21,5	14,2	11,5	9,6

Цвет - Однородность распределения осадков	CU > 92%	CU 88-92%	CU 85-88%	CU < 85%

* Таблица с данными представлена на основании лабораторных исследований.
* Для ветреных условий следует использовать меньший интервал.
Тыльная форсунка: 3,2 - оранжевая

Разбрызгиватель 280 (водяная пушка)

Металлический полнооборотный разбрызгиватель высокой эффективности. Используется в системах полива для нескольких гектаров овощных плантаций, в производстве дерна, для избежания поднятия пыли и т. д.

- вход 2" F
- медленное вращение с постоянной скоростью
- винты, регулирующие расход отдельно для каждой форсунки
- интервалы до 50 м



артикул	название товара
01010162	Разбрызгиватель 280 16,0 x 8,0
01010163	Разбрызгиватель 280 18,0 x 8,0
01010164	Разбрызгиватель 280 20,0 x 8,0

Товары доступны только на заказ.

280

ФОРСУНКА [мм]	P [бар]	Q [м³/ч]	R [м]
12,0 x 8,0	3,0	13,4	27,0
	4,0	15,5	30,0
	5,0	17,3	32,5
14,0 x 8,0	3,0	16,8	29,0
	4,0	19,5	32,0
	5,0	21,8	34,0
16,0 x 8,0	3,0	20,6	31,0
	4,0	23,9	34,0
	5,0	26,7	37,0
18,0 x 8,0	3,0	26,0	33,0
	4,0	30,3	36,0
	5,0	33,6	40,0
20,0 x 8,0	3,0	31,2	34,0
	4,0	36,3	38,0
	5,0	39,4	43,0

* Таблица с данными представлена на основании лабораторных исследований.
* Для ветреных условий следует использовать меньший интервал.

Разбрызгиватель 280 PC (водяная пушка)

Металлический полнооборотный разбрызгиватель с очень высокой эффективностью. Используется в системах полива для нескольких гектаров овощных плантаций, в производстве дерна, для пыли и т. д.

- вход 2" F
- медленное вращение и поворот с постоянной скоростью
- винты, регулирующие расход отдельно для каждой форсунки
- интервалы до 50 м



артикул	название товара
01010167	Разбрызгиватель 280 PC 16,0 x 8,0
01010168	Разбрызгиватель 280 PC 18,0 x 8,0
01010169	Разбрызгиватель 280 PC 20,0 x 8,0

Товары доступны только на заказ.

280 PC

ФОРСУНКА [мм]	P [бар]	Q [м³/ч]	R [м]
12,0 x 8,0	3,0	13,4	27,0
	4,0	15,5	30,0
	5,0	17,3	32,5
14,0 x 8,0	3,0	16,8	29,0
	4,0	19,5	32,0
	5,0	21,8	34,0
16,0 x 8,0	3,0	20,6	31,0
	4,0	23,9	34,0
	5,0	26,7	37,0
18,0 x 8,0	3,0	26,0	33,0
	4,0	30,3	36,0
	5,0	33,6	40,0
20,0 x 8,0	3,0	31,2	34,0
	4,0	36,3	38,0
	5,0	39,4	43,0

* Таблица с данными представлена на основании лабораторных исследований.
* Для ветреных условий следует использовать меньший интервал.

Разбрызгиватель SR2005 и SR3003 (водная пушка)

Водяная пушка (Rain Gun) предназначена для полива спортивных площадок с искусственным газоном.

- вход: 3" для модели SR2005, фланец 2" на SR3003
- возможность ускорения или замедления вращения в модели SR3003
- регулирование сектора в диапазоне 40-360°
- стандартный монтажный фланец
- угол траектории форсунки: 23°
- свободный поворот



артикул	название товара
01050750	Разбрызгиватель SR2005
01050752	Разбрызгиватель SR3003

Товары доступны только на заказ.

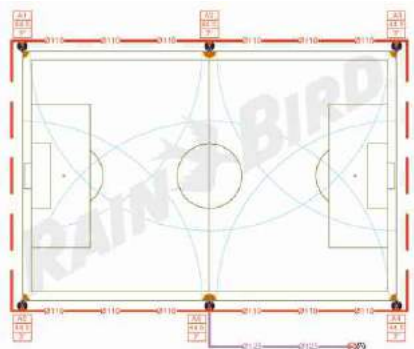

SR2005

ФОРСУНКА	P [бар]	Q [м³/ч]	R [м]
21 мм	4,0	32,1	44,0
	4,5	34,0	45,7
	5,0	35,9	47,5
	5,5	37,6	48,2
	6,0	39,3	49,0
23 мм	6,5	40,9	50,2
	4,0	38,6	45,0
	4,5	40,8	46,7
	5,0	43,1	48,0
	5,5	45,2	49,5
26 мм	6,0	47,3	50,5
	6,5	49,2	51,0
	4,0	50,5	46,5
	4,5	53,0	48,7
	5,0	56,0	51,0
28 мм	5,5	58,5	51,5
	6,0	61,1	52,0
	6,5	63,6	52,2
	4,0	58,1	50,0
	4,5	61,7	52,5
30 мм	5,0	65,3	55,0
	5,5	68,3	56,7
	6,0	71,3	58,5
	6,5	74,1	59,2
	4,0	67,7	51,5
33 мм	4,5	71,7	54,2
	5,0	75,8	57,0
	5,5	79,4	59,2
	6,0	83,0	61,5
	6,5	86,4	63,2
33 мм	4,0	82,4	54,0
	4,5	87,3	56,0
	5,0	92,2	58,0
	5,5	96,5	58,7
	6,0	100,9	59,5
6,5	104,5	60,5	

SR3003

ФОРСУНКА	P [бар]	Q [м³/ч]	R [м]
14 мм	3,0	13,0	32,0
	3,5	13,9	33,5
	4,0	14,8	34,7
	4,5	15,7	36,0
	5,0	16,5	37,5
16 мм	5,5	17,4	39,0
	6,0	18,2	40,2
	3,0	16,8	32,5
	3,5	18,0	34,0
	4,0	19,2	36,0
18 мм	4,5	20,4	38,0
	5,0	21,4	38,5
	5,5	22,5	39,0
	6,0	23,6	40,5
	3,0	21,6	36,0
20 мм	3,5	23,0	38,0
	4,0	24,5	40,0
	4,5	26,0	42,0
	5,0	27,4	43,2
	5,5	28,8	44,5
22 мм	6,0	30,2	45,5
	3,0	26,5	40,5
	3,5	28,4	42,0
	4,0	30,3	42,7
	4,5	32,2	43,5
24 мм	5,0	33,8	45,0
	5,5	35,5	46,5
	6,0	37,3	48,0
	3,0	31,5	40,0
	3,5	33,8	41,5
24 мм	4,0	36,1	42,5
	4,5	38,5	43,5
	5,0	40,5	46,2
	5,5	42,6	49,0
	6,0	44,5	50,5
24 мм	3,0	38,0	40,0
	3,5	40,4	42,0
	4,0	43,1	43,0
	4,5	45,9	44,0
	5,0	48,3	47,2
5,5	50,7	50,5	
6,0	53,2	53,0	



АКСЕССУАРЫ

Подставки IrriStand 50 и 52

IrriStand 50

Практичный и простой монтаж штатива для разбрызгивателя 501-U. Состоит из оцинкованного стержня длиной 1 м, резьбового основания 1/2" и трубки ПЭ диаметром 5х8 мм с набором наконечников.

расход [м ³ /ч]	0,10	0,15	0,20	0,25
потеря давления [м]	0,8	1,2	1,8	2,8

артикул	название товара
01010001	Подставка IrriStand 50

Запасные части

артикул	название товара
01010700	База 1/2"
01010005	Стержень



IrriStand 52

Практичный и простой монтаж штатива для разбрызгивателя 5022 SD. Состоит из оцинкованного стержня длиной 1,2 м, резьбового основания 1/2" и ПЭ трубки диаметром 9х12 мм с набором наконечников.

расход [м ³ /ч]	0,6	0,8	1,0	1,2
потеря давления [м]	1,1	1,9	2,6	3,6

артикул	название товара
01010002	Подставка IrriStand 52

Запасные части

артикул	название товара
01010710	Байонет М
01010711	Байонет F
01010712	Заглушка

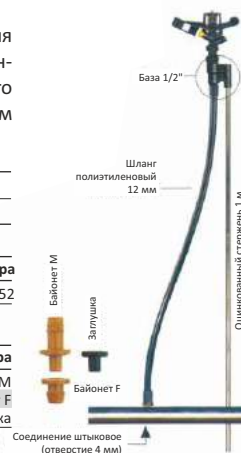

Пробойники

Используются для изготовления отверстий в ПЭ трубах для установки подставок IrriStand фирмы NAANDANJAIN.

- 4 мм пробойник: для подставки IrriStand 50
- 8 мм пробойник: для подставки IrriStand 52

артикул	название товара
01100301	Пробойник 4 мм
01100260	Пробойник 8 мм



Пробойник 4 мм



Пробойник 8 мм

Штатив для оросителей 1/2"

PALAPLAST

Пластиковый штатив для оросителей садовых.

- вход: насадка для быстросъема
- выход для оросителя: внутренняя резьба 1/2"

артикул	название товара
01100265	Штатив для оросителя 1/2" - быстросъем



Стойка для оросителя 3/4"

TANAKE

Металлическая стойка для полевых оросителей.

- тренога (возможность использования фиксирующих шпилек)
- труба для разбрызгивателя с регулировкой высоты 60 - 150 см
- вход: внешняя резьба 3/4"

артикул	название товара
01100730	Стойка для оросителя 3/4"



Шланг ПВХ 3/4" NTS

FITT

Шланг ПВХ 3/4" NTS (No Torsion System - стойкий к скручиванию), 5-слойный, устойчивый к ультрафиолетовому излучению. Длина рулона: 25 м. Используется для соединения полевых разбрызгивателей, установленных на стойках для водопроводных труб.

артикул	название товара
15010401	Шланг ПВХ 3/4" NTS - 25 м



Быстросъем латунный типа GEKA

артикул	название товара
16010009	Соединитель GEKA - 1/2" M
16010005	Соединитель GEKA - 3/4" M
16010002	Соединитель GEKA - 1" M
16010011	Соединитель GEKA - 1.25" M
16010010	Соединитель GEKA - 1/2" F
16010006	Соединитель GEKA - 3/4" F
16010001	Соединитель GEKA - 1" F
16010004	Соединитель GEKA - шлангов 3/4"
16010003	Соединитель GEKA - шлангов 1"
16010008	Пробка GEKA
16010007	Прокладка GEKA



МИКРОРАСПЫЛИТЕЛИ И АКСЕССУАРЫ



Микрораспылители JET SPIKE 310

Микрораспылитель на штыре с регулируемым потоком воды. Используется для полива зеленых зон, декоративных садов и клумб.

- длина штока: 31 см
- удлинитель: 20 см
- общая высота микрораспылителя: 51 см
- длина трубы ПВХ 4/6 мм: 50 см
- 3 модели: 90, 180 и 360
- рабочее давление: от 0,5 до 2,5 бар
- диапазон: регулируется от 0 до 4,2 м
- поток: регулируется от 0 до 130 л/ч



артикул	название товара
01056200	Микрораспылитель JET SPIKE 310 - 90
01056201	Микрораспылитель JET SPIKE 310 - 180
01056202	Микрораспылитель JET SPIKE 310 - 360

JET SPIKE 310

Угол	P [бар]	R [м]	Q [л/ч]
90°	0,5	0 - 1,7	0 - 58
	1,0	0 - 2,5	0 - 82
	1,5	0 - 2,9	0 - 101
	2,0	0 - 3,2	0 - 117
180°	2,5	0 - 3,5	0 - 130
	0,5	0 - 1,9	0 - 58
	1,0	0 - 2,3	0 - 82
	1,5	0 - 2,7	0 - 101
360°	2,0	0 - 3,0	0 - 117
	2,5	0 - 3,3	0 - 130
	0,5	0 - 2,5	0 - 58
	1,0	0 - 3,4	0 - 82
	1,5	0 - 3,9	0 - 101
	2,0	0 - 4,1	0 - 117
	2,5	0 - 4,2	0 - 130

Микрораспылитель HADAR 7110



Система, используемая на зеленых зонах - для орошения декоративных садов, цветников, а также в теплицах - для разбрызгивания и увлажнения, а также в садоводстве - для орошения под кроной, а также морозоустойчива. Модульная структура позволяет использовать элементы из двух наборов: на штативе или в подвешенном виде.

Комплект на штативе

Используется в основном на зеленых участках. Комплект состоит из: головки, форсунки и распылительной вставки, а также штатива и гибкого шланга 7/4 мм длиной 50 см с набором наконечников (2 x F-байонета + M-байонет). Дополнительно можно использовать шланги длиной 7/4 мм любой длины, вырезанные из рулона + байонетный наконечник для монтирования. Штативы, шланги и муфты - см. Аксессуары для микрораспылителей.

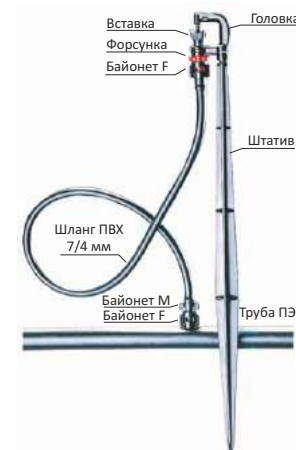

Состав подвесной

Используется главным образом для полива культур под крышей (опрыскивание и запотевание) и в теплицах (опрыскивание).

Орошение

В комплект входят: головка, распылительная вставка с перевернутым ротором и форсунка с производительностью от 50 до 200 л/ч и, необязательно, шланги 7/4 мм и устройство для защиты от протекания, которое рекомендуется для использования во всех подвесных комплектах. Подключение к ПЭ трубе - байонет F, к трубе из ПВХ - резьба 3/8" W. Шланги, рекомендуемые для этого типа комплекта: жесткие 20 или 40 см, 30 см с утяжелителем или 50 см для резки „под размер”.

Прокладки, шланги и разъемы - см. Аксессуары для микроразбрызгивателей.

- рекомендуемое рабочее давление: 1,5-3,0 бар
- фильтрация воды:
 - для форсунок 1,0 - 1,2: 120 меш
 - для форсунок 1,3 - 2,0: 80 меш



Эквивалент орошения [мм/ч] при давлении 2,0 бар

ФОРСУНКА [мм]	Цвет форсунки	Объем [л/ч]	Диаметр [м]	Интервал (на линии x между линиями) (м)								
				3 x 3	3 x 4	3 x 5	4 x 4	4 x 5	4 x 6	5 x 5	5 x 6	6 x 6
1,3	зелёная	87	9,4	8,9	6,7	5,3	5,0	4,0	-	3,2	-	-
1,4	синяя	103	9,8	6,4	5,1	4,9	4,3	4,1	-	3,6	-	-
1,6	жёлтая	128	10,0	7,4	6,0	5,7	5,0	4,8	5,0	4,3	4,0	3,3
1,8	светло-зелёная	166	10,4	9,0	7,2	6,9	6,0	5,8	6,0	5,1	4,8	4,0
2,0	белая	199	11,0	10,5	8,4	8,0	7,0	6,7	7,0	6,0	5,6	4,7

Цвет - Однородность распределения осадков	CU > 92%	CU 88-92%	CU 85-88%	CU < 85%
---	----------	-----------	-----------	----------

Протестировано на высоте 2.0 м

Увлажнение

Для создания эффекта туманности используется УВЛАЖНИТЕЛЬ 0.8 PE. Набор, состоит из: головки, распылительной вставки и черной форсунки 0,8 мм с производительностью 41 л/ч (при давлении 3,0 бар), к этому байонет F для установки увлажнителя на трубе PE. При сборке на трубе из ПВХ необходимо использовать дополнительное резьбовое соединение 3/8" W. Шланги, рекомендуемые для этого типа комплекта: жесткий длиной 20 или 40 см, 30 см с довесом или 50 см для выбора "по размеру". Дополнительно можно использовать устройства, предназначенные для защиты от протекания, для каждого подвижного комплекта.

Устройства предназначенные для защиты от протекания, шланги и муфты - см. Аксессуары для микро-разбрызгивателей.

- рекомендуемое рабочее давление: 2,5-4 бар
- фильтрация воды: 120 меш
- интервал: 1,0 x 1,0 м
(для таблиц: ширина 1,2 м - один комплект, 1,4-1,6 м в ширину - два комплекта)

артикул	название товара
01020055	Увлажнитель 0,8 PE



Увлажнитель 0,8 PE + устройство для защиты от протекания

Устройство для защиты от протеканий



Головка



артикул	название товара
01020001	Головка

Форсунки



артикул	название товара
01020040	Форсунка 0,8 мм (чёрная)
01020041	Форсунка 0,9 мм (серая)
01020042	Форсунка 1,0 мм (фиолетовая)
01020043	Форсунка 1,1 мм (красная)
01020044	Форсунка 1,2 мм (оранжевая)
01020045	Форсунка 1,3 мм (зелёная)
01020046	Форсунка 1,4 мм (синяя)
01020047	Форсунка 1,6 мм (жёлтая)
01020048	Форсунка 1,8 мм (светло-зелёная)
01020049	Форсунка 2,0 мм (белая)
01020050	Форсунка 2,3 мм (коричневая)

Диаметр орошения [м] в зависимости от диаметра форсунки и типа вкладки

ФОРСУНКА [мм]	P [бар]	Q [л/ч]	A	B	C	Тип вкладышей				
						D	E	F	G	H
0,8 Чёрная	1,0	23	1,7	1,8						
	2,0	33	2,0	2,2						
	3,0	41	2,1	2,4						
0,9 Серая	1,0	29	1,9	1,8	1,7		5,0			
	2,0	41	2,1	2,3	2,4		6,0			
	3,0	50	2,3	2,3	3,2		6,4			
1,0 Фиолетовая	1,0	37	2,0	2,0	2,3			5,8		7,5
	2,0	50	2,3	2,4	3,0			6,6		8,4
	3,0	62	2,4	2,7	3,6			7,0		9,0
1,1 Красная	1,0	43	2,0	2,2	2,4				6,2	7,8
	2,0	61	2,4	2,6	3,2				7,0	8,5
	3,0	73	2,6	2,8	3,8				7,6	9,4
1,2 Оранжевая	1,0	53	2,1	2,4	2,5				6,6	8,4
	2,0	75	2,6	2,8	3,6				7,5	9,0
	3,0	93	3,0	3,0	3,9				8,0	9,6
1,3 Зелёная	1,0	60	2,3	2,5	2,6	2,7			7,5	8,5
	2,0	87	3,0	2,9	3,6	3,0			8,5	9,4
	3,0	107	3,2	3,1	3,9	3,2			9,0	10,0
1,4 Синяя	1,0	70	2,5	2,6	2,7	2,8				7,7
	2,0	103	3,3	3,1	3,6	3,1				9,4
	3,0	124	3,7	3,2	4,0	3,3				9,6
1,6 Жёлтая	1,0	88	3,0	2,7	2,8	3,1				8,5
	2,0	128	3,6	3,0	3,7	3,3				9,6
	3,0	159	3,9	3,2	4,0	3,5				10,3
1,8 Светло-зелёная	1,0	116	3,4	2,7	3,5	3,2				8,8
	2,0	166	4,1	3,0	3,8	3,4				10,2
	3,0	197	4,4	3,3	4,2	3,6				10,5
2,0 Белая	1,0	138	3,8	2,9	3,5	3,3				8,9
	2,0	199	4,4	3,2	3,9	3,5				10,4
	3,0	248	5,0	3,4	4,5	3,7				10,6
2,3 Коричневая	1,0	180	4,3		3,6	3,5				9,0
	2,0	265	5,4		4,2	3,7				10,6
	3,0	333	6,0		4,6	4,0				11,0

Вкладыши

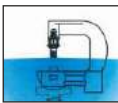

артикул
01020034



Вкладыш для увлажнителя (А)

Используется в теплицах и туннелях для выращивания растений. Обеспечивает выдачу очень мелких капелек воды идеальной однородности. Его можно использовать в перевернутом положении (в подвесных наборах).

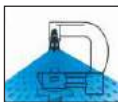

артикул
01020035



Вкладыш для увлажнителя "маленькая звезда" (В)

Используется в садах и огородах. Обеспечивает малое распыление в небольшом диапазоне, направлен к земле.

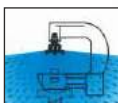

артикул
01020036



Вкладыш для увлажнителя "большая звезда" (С)

Используется в садах и огородах. Обеспечивает более широкое распыление в виде 18 потоков, направленных к земле.

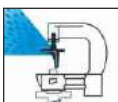

артикул
01020037



Вкладыш для увлажнителя 180° (D)

Используется для полива огородов. Устанавливается по краям площадей для орошения. Обеспечивает точный полив без потерь воды.

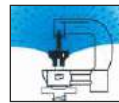

артикул
01020031



Вкладыш для увлажнителя „малый роттер“ (Е)

Используется в садах и огородах. Обеспечивает полив небольшого диапазона, направлен вверх.



артикул
01020032



Вкладыш для увлажнителя „Средний роттер“ (F)

Используется в садах и огородах. Гарантирует равномерное орошение средней силы, направлен вверх.



артикул
01020033



Вкладыш для увлажнителя „Большой роттер“ (G)

Используется в садах и огородах. Обеспечивает равномерное дальнейшее орошение, направлен вверх.

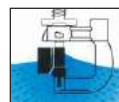

артикул
01020030



Вкладыш для увлажнителя „перевернутый роттор“ (H)

Используется в теплицах, туннелях и парниках. Адаптировано для работы в перевернутом положении. Обеспечивает точное распределение воды.

Микрораспылитель HADAR - вкладыш антитуман

Антитуман - это элемент, который уменьшает производительность форсунок (в данном случае с 199 л/ч до 120 л/ч, при 2,0 бар), что приводит к увеличению размера капель и изменению графика распределения осадков: стандартно диапазон орошения больше и уменьшается с увеличением расстояния; при использовании антитумана полив меньше, чем в конце диапазона орошения. Это свойство, в сочетании с небольшим интервалом между микроразбрызгивателями на линии, увеличивает однородность распределения осадков и повышает эффективность орошения (больше осадков оседает в туннеле, что приводит к меньшей потере воды, оседающей на стенах).

Сине-голубой антитуман 120 л/ч с байонетами предназначен для подвешного микрооросителя HADAR 7110 с белой форсункой 2,0 мм и „перевернутым” ротором. Антитуман монтируется на входе форсунки. Остальные элементы набора остаются неизменными.

Данный набор рекомендуется для пластиковых туннелей со стандартной шириной 7 м, с использованием одной линии орошения, с микроразбрызгивателями на линии от 0,75 м до макс. 1,0 м. При давлении 2,0 бара выдача форсунки составляет 120 л/ч, равномерность орошения CU = 94% (очень хорошая), эффективность орошения (количество осадков в туннеле) - 85% и эквивалент осадков: при интервале 0,75 м - 19,4 мм/ч, при интервале 1,0 м - 14,6 мм/ч.

- рекомендуемое рабочее давление: 1,5-3,0 бар
- интервал: 0,75 - 1,0 м (одна линия)
- высота монтажа: 1,80 м над уровнем земли
- диаметр орошения: 10,0 м (при давлении 2,0 бар)
- фильтрация воды: 80 меш

артикул	название товара
01020054	Анти-туман синий 120 л/ч байонет



Комплект для орошения

Удаленность микроразбрызгивателей

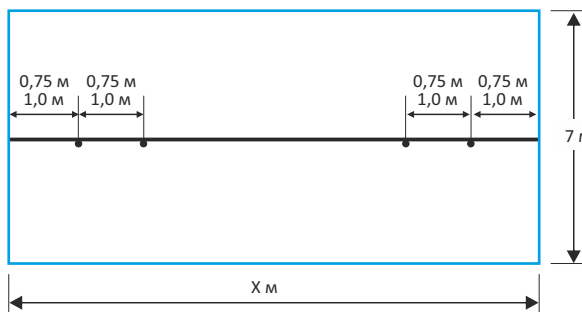
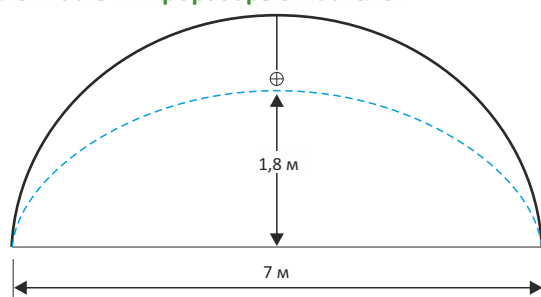

Микрораспылитель MODULAR

Используется для орошения растений под крышками. Микро-разбрызгиватель MODULAR предлагается в виде комплекта, состоящего из: головки, вставки "small black swivel", зеленой форсунки и элемента под названием «анти-туман». Шланги, рекомендованные для данного типа комплекта: 50 см «по размеру» или 30 см с дополнительным весом. Как и в случае любого набора, рекомендуется дополнительно использовать устройство для предотвращения утечек.

Устройства для предотвращения утечек, шланги и муфты - см. Аксессуары для микро-разбрызгивателей.

Анти-туман уменьшает поток выдачи форсунки (в данном случае стандартное значение от 105 л/ч до 40 л/ч при давлении 2,0 бар), что приводит к увеличению размера капель и изменению графика распределения осадков: в качестве стандарта полива разбрызгиватель с большей выдачей, которая уменьшается по мере увеличения интервалов; выдача при работе анти-тумана меньше, чем в конце диапазона роторов. Это свойство, в сочетании с небольшим интервалом микро-разбрызгивателей на линии (1,0 м), увеличивает однородность распределения осадков.

Данная модель рекомендуется для теплиц со стандартной шириной 7 м, используются две линии распыления на расстоянии 3,8 м, с интервалом микроразбрызгивателей 1,0 м. Эквивалентный полив при давлении 2,0 бар - 10,4 мм/ч. Однородность орошения CU = 93% (очень хорошо). Эффективность ирригации (количество осадков в туннеле) - 90%.

- рекомендуемое рабочее давление: 1,5-3,0 бар
- интервал: на линии - 1,0 м, между линиями - 3,80 м
- высота установки: 1,80 м над уровнем земли
- диаметр полива: 6,0 м (при давлении 2,0 бар)
- фильтрация воды: 120 меш

артикул	название товара
01020400	Микроразбрызгиватель - SMALL BLACK SWIVEL + зеленая форсунка + антитуман 40 л/ч



Интервал между микроразбрызгивателями

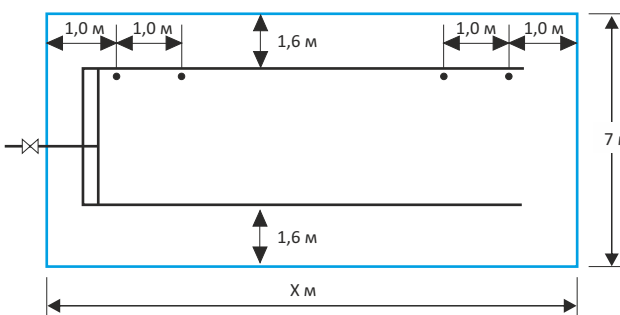
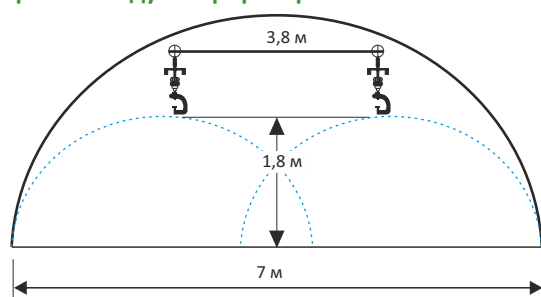

Микроразбрызгиватель GREEN SPIN

Микроразбрызгиватель GREEN SPIN представлен в виде комплекта, состоящего из спринтерной вкладки «поворотной» и зеленой форсунки с производительностью 105 л/ч или черной форсунки с производительностью 160 л/ч (при давлении 2,0 бар). В данном микро-разбрызгивателе нет головки, на которой установлен сам разбрызгиватель и форсунка (как в моделях HADAR 7110 и MODULAR), благодаря чему в зоне орошения нет «слепых пятен», и когда поливка закончена, вода не конденсируется на поверхности разбрызгивателя. Шланги, рекомендованные для данного комплекта: жесткие 20 или 40 см, 30 см с утяжелителем или 50 см для резки "под размер". Как и в случае любого подвешенного набора, рекомендуется дополнительно использовать устройство для предотвращения протеканий.

Устройства для предотвращения протеканий, шланги и муфты - см. Аксессуары для микро-разбрызгивателей.

- рекомендуемое рабочее давление: 2,0 - 3,0 бар
- высота установки: 1,80 м над землей
- фильтрация воды: 80 меш

артикул	название товара
01020221	Микроразбрызгиватель 105 л/ч байонет М 2014
01020223	Микроразбрызгиватель 160 л/ч байонет М 2014



Микроразбрызгиватель GREEN SPIN 105 л/ч 2014



Микроразбрызгиватель GREEN SPIN 160 л/ч 2014



Дождевой эквивалент [мм/ч] при давлении 2,0 бара

Модель	Цвет поворота	Цвет форсунки	Расход [л/ч]	Диаметр [м]	Интервалы (на линии x между линиями) [м]									
					1 x 3	1,5 x 3	2 x 3	2,5 x 3	3 x 3	1 x 4	1,5 x 4	2 x 4	2,5 x 4	3 x 4
2014	серый	зелёный	105	9,0	35,1	23,4	17,5	14,0	11,7	26,3	17,5	13,2	10,5	8,8
		чёрный	160	9,0	53,0	35,4	26,5	21,2	17,7	39,8	26,5	19,9	15,9	13,3

Цвет - Однородность распределения осадков	CU > 92%	CU 88-92%	CU 85-88%	CU < 85%
Протестировано на высоте 2,0 м.				

Увлажнители FOGGER и SUPER FOGGER

Увлажнитель Fogger предлагается в виде комплекта, состоящего из: фитинга с четырьмя выходами, четырех форсунок с расходом 4 x 7 л/ч и устройством для предотвращения от протекания HP LPD. Увлажнитель SUPER FOGGER представлен в виде комплекта, состоящего из корпуса с четырьмя выходными отверстиями, каждый из которых выдает 6 л/ч, и встроенного устройства для предотвращения протекания HP LPD. Используются в теплицах и туннелях для укоренения растений и климат-контроля. Обеспечивают выдачу капель небольшого размера (55 микрон). Шланги, рекомендованные для комплектов такого типа: 50 см для „по размеру” или 30 см с утяжелителем.

Шланги и муфты - см. Аксессуары для микроразбрызгивателей.

- | | FOGGER | SUPER FOGGER |
|-----------------------------------|--|----------------------------|
| • рекомендуемое рабочее давление: | 4,0 бара | 4,0 бар |
| • расход воды: | 4 x 7 л/ч (28 л/ч) | 4 x 6 л/ч (24 л/ч) |
| • мин. высота монтажа: | затуманивание 1,0 м
климат-контроль 3,0 м | 1,0 м
3,0 м |
| • максимальный интервал: | затуманивание 1,2 x 1,2 м
климат-контроль 3,0 x 3,0 м | 1,0 x 1,0 м
3,0 x 3,0 м |
| • макс. расстояние линии от края: | 0,2 м | 0,2 м |
| • фильтрация воды: | 120 меш | 120 меш |

Устройство для защиты от протекания

- давление открытия: 4,0 бар
- давление закрытия: 2,4 бар

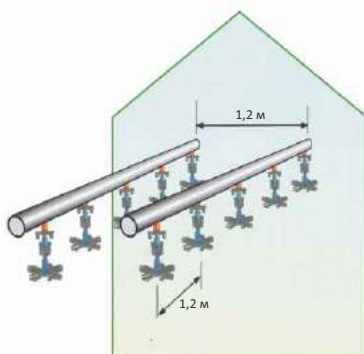

FOGGER



SUPER FOGGER

артикул	название товара
01020100	Увлажнитель FOGGER 4 x 7 л/ч + устройство для предотвращения протекания HP LPD

артикул	название товара
01020105	Увлажнитель FOGGER 4 x 6 л/ч + устройство для предотвращения протекания HP LPD



Микроразбрызгиватель FLIPPER (для защиты от заморозков)

Используется для защиты виноградников при заморозках. Конструкция разбрызгивателя позволяет оросить узкие и длинные ряды, то есть ряды винограда, оставляя сухими междурядья. Данные разбрызгиватели применяются также при выращивании других культур, таких как: черника, смородина, малина и т. д. Экономия воды по сравнению с традиционными полнооборотными оросителями дает возможность применять данные устройства для защиты от замерзания в садах. Часто кроны деревьев формируют определенным образом, так что ширина короны соответствует области орошения (около 0,6 м). Подключение к трубе из полиэтилена - труба 7/4 мм соответствующей длины, вырезанная из рулона + байонетный наконечник.

Шланги и муфты - см. Аксессуары для микро-разбрызгивателей.

- орошение узких длинных рядов
- экономия воды до 70% по сравнению с традиционным поверхностным орошением
- большие капли минимизируют эффект охлаждения в начальной фазе работы системы
- бесперебойная работа форсунок во время заморозков (проверена при -10°C)
- низкий расход воды (43 л/ч) и давление (2 бар)
- возможность использования контроллера расхода для длинных рядов или неровных участков
- низкие затраты для систем полива и насосы
- поддержание сухих междурядий, обеспечивает прямой доступ к оборудованию после окончания работы системы
- интервалы: до 8 м
- фильтрация воды: 120 меш



артикул	название товара
01020502	Микроразбрызгиватель FLIPPER 43 л/ч

Аксессуары

артикул	название товара
01020510	Монтажный кронштейн
01020520	Защитная крышка



Рекомендуемая температура для запуска системы защиты от замерзания в зависимости от температуры капли росы.

Температура капли росы (°C)	-9,5	-9,0	-8,5	-8,0	-7,5	-6,5	-6,0	-5,5	-5,0	-4,5	-4,0	-3,5	-3,0	-2,0	-1,5
Температура старта системы (°C)	+4,0	+4,0	+3,5	+3,5	+3,0	+3,0	+3,0	+2,0	+2,0	+1,5	+1,5	+1,0	+1,0	+0,5	+0,5

АКСЕССУАРЫ

Устройства для защиты от протеканий

Устройство для защиты от протекания - это элемент, рекомендованный для всех комплектов микро-разбрызгивателей, работающих в перевернутом (подвешенном) положении. Выполняет следующие функции:

- обеспечивает одновременный запуск микро-разбрызгивателей при активации системы
- блокирует выброс воды микро-разбрызгивателями после окончания полива

Устройства для защиты от протеканий SUPER LPD низкого давления

Они бывают трех типов: с наконечником байонет М - для ввинчивания в байонет F с наконечником 4/7 мм - для прокола в ПЭ трубе с резьбовым концом 3/8" - для ввинчивания трубы из ПВХ с резьбовыми отверстиями. С другой стороны устройства для защиты от протеканий имеют байонет F. Разборный корпус позволяет легко очищать элементы.

Объект не нагревается в зимний период, в наборах, содержащих шланги, рекомендуется, чтобы устройство для защиты от протекания было установлено первым элементом под силовой трубой, после него шланг и микроороситель. Данная очередность ограничивает количество воды над устройством для защиты от протеканий, что несет функцию защиты при заморозках.

Параметры:

- давление открытия: 1,4 бара
- давление закрытия: 0,6 бара
- потеря давления: 0,05 бар при расходе 120 л/ч
- цвет: чёрный

артикул	название товара
01020129	Устройства для защиты от протеканий SUPER LPD байонет М
01020130	Устройства для защиты от протеканий LPD 4/7 мм
01020131	Устройства для защиты от протеканий LPD 3/8"
01020135	Фильтр для устройства для защиты от протеканий SUPER LPD 3/8"



Шланги

- 01020018 **Шланг ПВХ 7/4 мм (рулон 300 м)**
Шланг в рулоне, поделённый на метры. (фото 1)
- 01020006 **Шланг 50 см + байонет М + 2 х байонет F (для комплектов на штыке)**
Трубка длиной 50 см, выполнена из пластика ПВХ, с одной стороны ввинчивается байонет М, а с другой стороны - байонет F и дополнительный байонетный наконечник F, предназначенный для вкручивания в трубу ПЭ. (фото 2)
- 01020007 **Жёсткий шланг 20 см + байонет М + 2 х байонет F**
Шланг длиной 20 см, выполнен из жесткого полиэтилена, имеет с одной стороны байонет М, а с другой стороны - байонетный наконечник F + дополнительный байонетный наконечник F, предназначенный для вкручивания в трубу ПЭ. (фото 3)
- 01020008 **Жёсткий шланг 40 см + байонет М + 2 х байонет F**
Шланг длиной 40 см из жесткого полиэтилена, имеющий, с одной стороны, байонет М, с другой стороны - байонетный наконечник F и дополнительный байонет F, предназначенный для вкручивания в трубу ПЭ. (фото 4)
- 01020159 **Шланг 30 см + байонет М + butterfly 4/7 мм + утяжелитель 13,5 мм**
Пластмассовый шланг длиной 30 см, изготовлен из полиэтилена, имеет байонет М с одной стороны, и разъем butterfly 4/7 мм - с другой, а также утяжелитель в виде пластиковой трубки длиной 13,5 см. (фото 5)
- 01020164 **Шланг 30 см + байонет М + байонет F + утяжелитель 13,5 мм**
Шланг длиной 30 см, изготовлен из полиэтилена, с одной стороны присоединен байонетный наконечник М, а с другой - байонетный наконечник F и дополнительно - второй байонет F для ввинчивания в трубу ПЭ + утяжелитель в виде пластиковой трубки длиной 13,5 см. (фото 6)
- 01020161 **Шланг 50 см + байонет м (для резки "под размер")**
Шланг длиной 50 см, изготовлен из полиэтилена, имеет с одной стороны наконечник байонета М, с другой стороны свободен. Отсутствие наконечника дает возможность разрезать шланг под любой размер. После возможного укорочения, шланг следует закрыть с помощью подходящего наконечника. Для данного шланга рекомендуется использовать утяжелитель 13,5 см. (фото 7)
- 01020162 **Утяжелитель 13,5 см для шланга в подвесном комплекте**
(фото 8)



Соединители

артикул	название товара
01020009	Байонет F
01020010	Байонет М
01020013	Заглушка для байонета F
01020004	База 3/8" W
01020015	Основание 1/2" М
01020150	Butterfly 3/8" W
01020151	3/8" x 4/7 мм
01020152	Butterfly 4/7" мм
01020016	Соединитель 4/7 x 4/7 мм



Кольшеч

артикул	название товара
01020005	Кольшеч для микроразбрызгивателя HADAR 7110

Пробойник

артикул	название товара
01100301	Пробойник 4 мм

Держатели для труб

артикул	название товара
01100061	Держатель 16 мм
01100100	Держатель 20 мм
01100101	Держатель 25 мм
01100600	Держатель 32 мм

NAANDANJAIN
A JAIN IRRIGATION COMPANY

NAANDANJAIN
A JAIN IRRIGATION COMPANY

PALAPLAST / IRRITEC



СИСТЕМА ПРИКОРНЕВОГО ОРОШЕНИЯ RWS



Система RWS

Система прикорневого орошения RWS (Root Watering System) предназначена для полива деревьев и кустарников. Делает возможным подачу воды и воздуха напрямую к корневой системе растений, через затвердевшую почву. В то же время выводит газы, пагубно влияющие на корневую систему. Данная система орошения является идеальным решением для полива городских зеленых зон, особенно при восстановлении и выращивании новых насаждений, а также при пересадке существующих деревьев. Подземное орошение даёт возможность ухода за корнями, а также предохраняет корни и препятствует нанесению ущерба самой поверхности земли.

- три модели с разной высотой корпуса для небольших деревьев и кустарников
- сетчатый перфорированный корпус из высококачественных полимеров
- защитный чехол от песка, используемый в песчаных почвах
- закрываемая решетка (сверху)
- встроенная форсунка Rain Bird 1401
- компенсация давления от 1,5 до 5,5 бар
- расход: 57 л/ч



RWS-SOCK
чехол для защиты от песка
для модели RWS-BGX

Модель	Высота [см]	Диаметр [см]
RWS-BGX	91,4	10,2
RWS-M-BG	45,7	10,2
RWS-S-BG	25,4	5,1

артикул	название товара
01051900	RWS-BGX
01051901	RWS-SOCK (6 шт.)
01051902	RWS-M-BG
01051903	RWS-S-BG

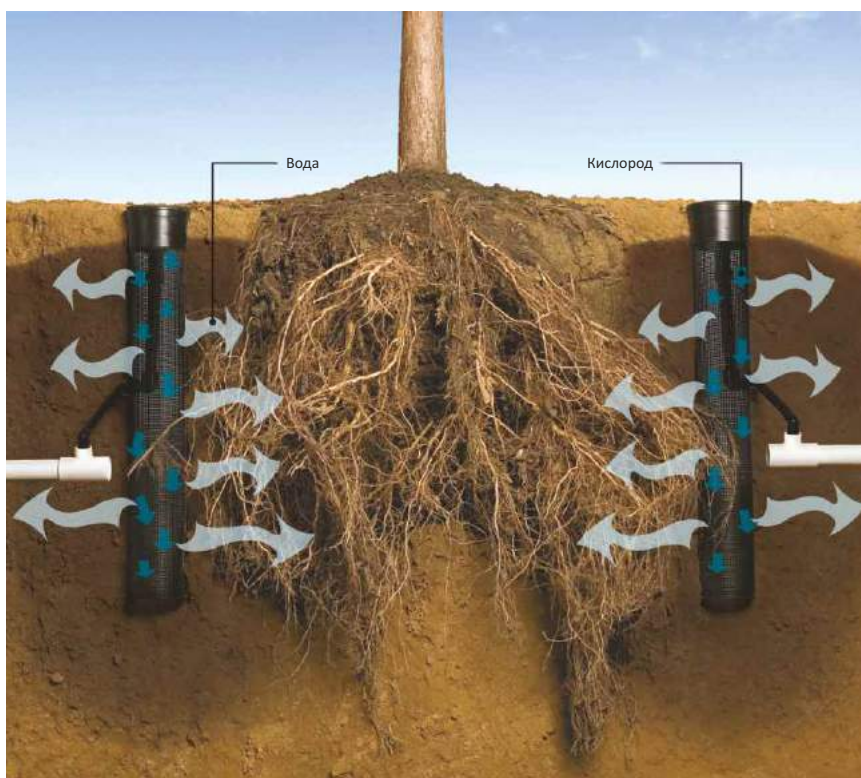

Как выбрать подходящую модель RWS?



Для больших деревьев: 2-3 шт. RWS



Для небольших деревьев: 1-2 шт. RWS-M.



Для кустарников: 1-2 шт. RWS-S.

КАПЕЛЬНЫЕ ЛИНИИ И АКСЕССУАРЫ

Капельные линии NEPTUN HW (без компенсации давления)

Капельная линия NEPTUN HW с плоской капельной головкой предназначена для орошения сезонных и многолетних культур. Капельница с турбулентным потоком воды и широкой траекторией разбрызгивания обеспечивает высокую устойчивость к засорению. Использование высококачественных полимеров обеспечивает высокую прочность и устойчивость к возможным механическим повреждениям. NEPTUN HW производится в соответствии с самыми высокими стандартами качества и является выгодным вложением для приобретения продукта с лучшими параметрами.

- внутренний диаметр: 16 мм
- толщина стенки: 0,9 мм
- номинальный расход воды из капельницы: 1,50 л/ч
- расстояние между капельными головками: 30, 50 см
- рекомендуемое рабочее давление: 0,41 - 3,5 бар
- рекомендуется макс. длина линии: 94 м (капельницы каждые 30 см)
132 м (капает каждые 50 см)
- длина рулона: 500 м
- цвет: чёрный
- требуемая степень фильтрации воды: 120 меш



Neptune
tune-in



Основные функции

- высокая прочность, обеспечивает легкий и быстрый монтаж (меньшее время разбора и, связанная с этим, дешёвая установка и меньший риск повреждения линии),
- высокий коэффициент равномерности подачи воды растениям,
- износостойкость, даже в самых неблагоприятных условиях,
- высокая надёжность, благодаря постоянному контролю процесса производства,
- высокая устойчивость к засорениям, благодаря капельным головкам турбулентного потока и широкой трубке,
- входной фильтр для защиты капельной головки от осадков,
- выходное отверстие, выполнено с помощью точной проверенной технологии,
- синяя полоса для удобной идентификации,
- процесс экструзии линии, а в последующем вставка капельных головок, гарантирует точные размеры и механические свойства ирригационной линии (без швов),
- идентификационный код продукта напечатан на линии с использованием лазерной технологии

NEPTUN HW

Расходы воды из капельницы в зависимости от давления

Давление [бар]	Расход [л/ч]
0,5	1,06
1,0	1,50
1,5	1,84
2,0	2,12
2,5	2,37
3,0	2,60
3,5	2,81

Использование

Капельная линия NEPTUN HW идеально подходит для орошения:

- плодовых культур: яблони, груши, сливы, вишня, персики, киви
- фруктово-ягодных: малина, смородина, голубика, камчатская ягода, виноград
- насаждений в зеленых зонах



артикул	название товара
01030502	Капельная линия NEPTUN HW 16/1,5/30 см - 500 м, чёрная
01030504	Капельная линия NEPTUN HW 16/1,5/50 см - 500 м, чёрная



Капельная линия JUNIOR может использоваться для полива различных культур, однако благодаря коричневому цвету ее чаще всего используют для орошения зеленых зон. Ирригационная линия устойчива к механическим нагрузкам и тепловому воздействию, сохраняет при этом параметры неизменными. Важнейшим элементом линии является капельная головка, которая управляет потоком воды. Технология, используемая в процессе проектирования и производства, позволила получить капельницу с отличными гидравлическими характеристиками, что дает возможность использовать более длинные линии для полива с высокой однородностью орошения.

- наружный диаметр: 16 мм
- номинальная толщина стенки: 1,1 мм
- номинальный расход капельницы: 2,1 л/ч
- расстояние между капельными головками: 33 см
- рекомендуемое рабочее давление: 1,0 - 3,0 бар
- рекомендуется макс. длина линии: 95 м
- длина на рулоне: 100 м, 400 м
- цвет: коричневый
- требуемая степень фильтрации: 120 меш



JUNIOR 44

Расходы воды из капельницы в зависимости от давления

Давление [бар]	Расход [л/ч]
0,5	1,42
1,0	1,98
1,5	2,47
2,0	2,99
2,5	3,30
3,0	3,63

артикул	название товара
01030600	Капельная линия JUNIOR 44 16/2,1/33 см - 100 м, коричневая
01030601	Капельная линия JUNIOR 44 16/2,1/33 см - 400 м, коричневая

Капельные линии NaanPC (с компенсацией давления)

Используется на открытых территориях, главным образом в садах и на ягодных плантациях, а также для полива зеленых зон. В отличие от линий не имеющих функции компенсации давления, их можно использовать на территориях с разнообразным рельефом и везде, где необходимо использовать длинные ирригационные линии. Компенсация давления обеспечивает равномерный поток воды по всей длине линии полива. Все элементы линии изготовлены из материалов, устойчивых к химическим веществам и удобрениям, используемым в сельском хозяйстве. Кроме того, как и в случае обычных капельных головок, капельницы с компенсацией давления защищены внутренним фильтром.

- наружный диаметр: 16 мм
- номинальная толщина стенки: 1,0 мм
- номинальный расход капельницы: 1,6 л/ч
- расстояние между капельными головками: 33, 50 см
- рекомендуемое рабочее давление: 1,0 - 3,5 бар
- длина на рулоне: 200 м, 400 м
- цвет: коричневый, чёрный
- требуемая степень фильтрации: 120 меш



NaanPC

Потеря давления [м] в зависимости от длины линии [м] и расстояния между капельными головками

длина линии [м]	30	50
20	0,1	
40	0,5	0,1
60	1,5	0,5
80	3,5	1,1
100	6,8	2,0
120	11,7	3,5
140	18,4	5,5
160		8,1
180		11,5
200		15,6

Пример расчёта давления:

Удаленность капельниц:	50 см
Длина линии:	120 м
Уклон территории:	5,0 м (в гору)

Требуемое входное давление:

Потеря давления (из таблицы):	3,3 м
Уклон земли:	5,0 м (в гору)
Требуемое давление мин. (на конце линии):	10,0 м
Давление на входе:	18,3 м



артикул	название товара
01030133	Капельная линия NaanPC 16/1,6/33 см - 200 м, коричневая
01030155	Капельная линия NaanPC 16/1,6/50 см - 400 м, чёрная



Капельные линии XF (с компенсацией давления)

Капельные линии с компенсацией давления и встроенными эмиттерами с интервалами 33 и 50 см. Представлены версиями для укладки на поверхности и под землёй. Выделяются своей исключительной гибкостью и устойчивостью к заламыванию. Двухслойная труба (коричневая на внешней стороне, черная на внутренней стороне) устойчива к ультрафиолетовому излучению, обрастанию мхом и воздействию химических веществ. Встроенные эмиттеры несут функцию автоматической промывки (подвижная мембрана постоянно промывается в течение каждого цикла орошения), а также характеризуются высокой устойчивостью к засорениям, благодаря ширине трубки. Компенсация давления обеспечивает стабильный расход воды из капельных головок 2,3 л/ч по всей длине трубы.

- наружный диаметр: 16,1 мм
- внутренний диаметр: 13,6 мм
- толщина стенки: 1,2 мм
- расход воды из капельницы: 2,3 л/ч
- расстояние между капельными головками: 33, 50 см
- рекомендуемое рабочее давление: 0,6 - 4,0 бар
- цвет: коричневый
- длина рулона: 100 м
- требуемая степень фильтрации: 120 меш



Максимальная длина линии [м] для XFD и XFS

Давление [бар]	1,0	1,7	2,4	3,1	3,8
Интервал 33 см	79	104	121	126	147
Интервал 50 см	100	129	152	162	169

Максимальная длина линии [м] для XFCV

Давление [бар]	1,38	2,07	2,76	3,45	4,14
Интервал 33 см	84	102	115	125	137



Модели:

- XFD - для укладки на поверхности земли
- XFCV - для укладки на поверхности земли разного уровня
- XFS - для укладки под землёй

Линии для склонов

Особенности и преимущества линии XFCV для укладки на разноуровневой поверхности

Капельная линия XFCV предназначена для укладки на разноуровневой поверхности. Капельные головки имеют встроенные обратные клапаны, блокирующие поток воды при разности уровней до 2,4 м (8'). Это обеспечивает равномерность орошения и исключает скопление воды в углублениях - после завершения орошения обратные клапаны блокируют отток воды из капельниц, под воздействием силы тяжести, по всей поверхности откоса до высоты 2,4 м. Кроме того, когда ирригационная система перезапускается, все капельницы включаются одновременно, благодаря этому линия постоянно заполнена водой.

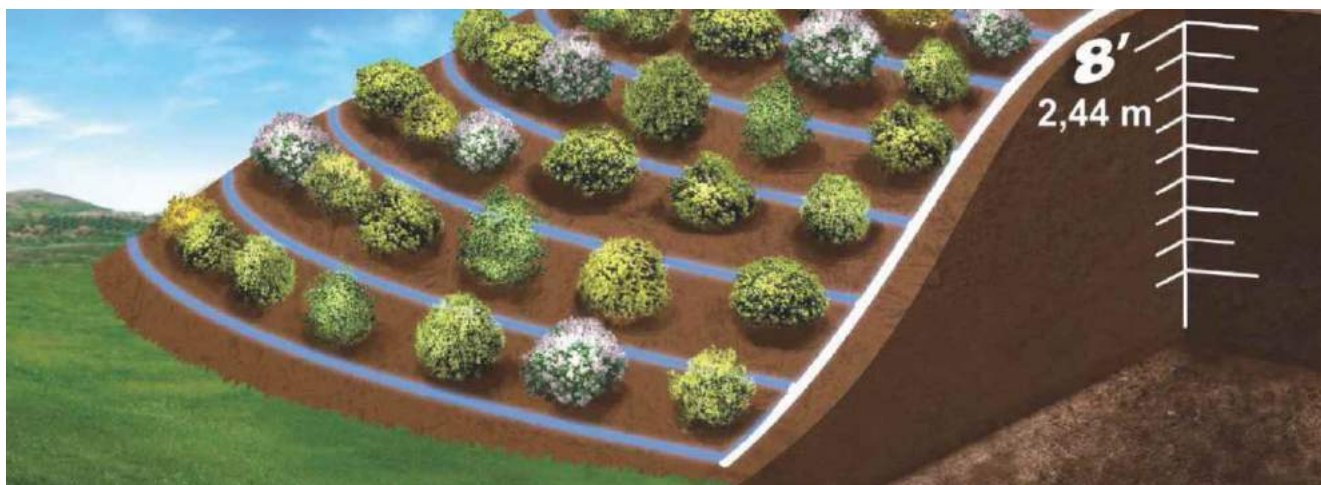

- давление открытия: 1,0 бар
- давление закрытия: 0,24 бар
- рекомендуемое рабочее давление: 1,38 - 4,14 бар

Подземная ирригационная линия

Особенности и преимущества линии XFS, предназначенной для укладки под землёй

Капельная линия XFS представляет собой инновационный продукт Rain Bird, который обеспечивает эффективное, надежное и экологически безопасное подземное орошение. Запатентованная технология медных экранов защищает капельные головки от проникновения корней, в отличие от конкурирующих линий, которые используют потенциально опасные химические вещества для данных целей. Благодаря данной функции система является надежной и не требует дополнительного обслуживания в процессе эксплуатации.

Подземное орошение рассматривается как идеальный метод эффективного орошения кустарников, растений и газонов. Подземная капельная линия не подвергается воздействию ветра, испарений или разрушения вандалами, при этом эффективно потребляя на 30 - 70% меньше воды, чем ротаторы. Также отсутствует эффект ненужного полива соседних тротуаров, зданий и т. д. Капельная линия XFS предлагает до 90% более эффективное использование воды для полива растений, кустарников и почвенными початками. Эта линия также может использоваться для полива спортивных объектов, что позволяет проводить соревнования, даже во время активного процесса орошения.

Специальная функция, позиционирующая линию XFS намного выше, чем другие подповерхностные капельные линии, запатентована технологией медных экранов Rain Bird. Эта технология защищает капельные головки от проникновения корней, не используя для этого химические фильтры. Эта уникальная и эксклюзивная технология Rain Bird заменяет химический препарат, называемый трифлуралином, используемый в подземных капельных линиях других производителей (с 2009 года использование трифлуралина в качестве гербицида было запрещено Европейским союзом).



артикул	название товара
01051701	Линия капельная XFD 16/2.3/33 см
01051703	Линия капельная XFD 16/2.3/50 см
01051720	Линия капельная XFCV 16/2.3/33 см
01051710	Линия капельная XFS 16/2.3/33 см

Аксессуары

Пресс-фитинги серии XFF

RAIN BIRD

Пресс-фитинги для труб и капельных линий с наружным диаметром 17 мм. Предназначены для использования с капельными линиями XF RAIN BIRD. Диапазон рабочего давления 0 - 3,5 бар.

артикул	название товара
01051811	Фитинг XFF 17-17
01051812	Колено XFF 17-17
01051813	Тройник XFF 17-17-17
01051814	Фитинг XFF 17 - 1/2" М
01051815	Фитинг XFF 17 - 3/4" М
01051816	Тройник XFF 17 - 1/2" М - 17
01051817	Монтажный ключ для фитингов XFF



Хомут для вставных фитингов

RAIN BIRD

Хомут для установки вставных фитингов на ПЭ-проводах с внешним диаметром 13-16 мм.

артикул	название товара
01051516	Хомут 13 - 16 мм



Фиксирующие штифты для капельных линий

- / PALAPLAST

Пластмассовые штифты, прикрепляющие капельные линии и трубы ПЭ Ø16 и 20 мм к земле.

артикул	название товара
01100103	Монтажный штифт 16 мм коричневый
01100102	Монтажный штифт 16 - 20 мм черный



Капельная микролиния 6 мм (без компенсации давления)

Капельная микролиния - это идеальное решение для орошения небольших площадей, таких как горшки с растениями, небольшие деревья и кустарники, огороды и т. д. Простая в использовании эластичная конструкция с малым диаметром, значительно облегчает орошение горшковых цветов. Капельницы имеют два выходных отверстия, расположенных друг напротив друга, а внутренний фильтр, предотвращает засорение.

- наружный диаметр: 6 мм
- внутренний диаметр: 4 мм
- толщина стенки: 1 мм
- расход из капельницы (при давлении 2,0 бар): 3,0 л/ч
- расстояние между капельными головками: 15, 30 см
- рекомендуемое рабочее давление: 0,7 - 2,7 бар
- цвет: коричневый
- длина рулона: 30 м
- рекомендуемая степень фильтрации: 200 меш (75 мкм)



Макс. длина линии (м)

Интервал 15 см	5,8
Интервал 30 см	10,0

артикул	название товара
01051750	LDQ0806100 Капельные микролинии 6 мм / 3,0 / 15 см (30 м - коричневые)
01051751	LDQ0812100 Капельные микролинии 6 мм / 3,0 / 30 см (30 м - коричневые)

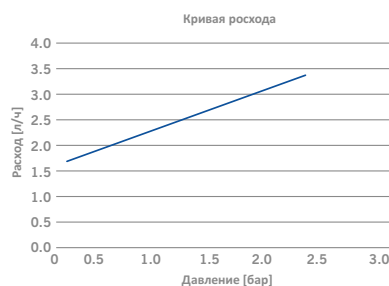

АКСЕССУАРЫ

Коннектор SPB-025

Самофиксирующийся соединитель для капельной микролинии или шланга 4/6 мм с трубкой ПЭ 16 мм. Рабочее давление 0 - 3,5 бар. Серый цвет - свободный поток.

артикул	название товара
01056234	SPB-025 Коннектор 16 мм



Соединители BF

Соединители для капельных микролиний и шланга 4/6 мм. Рабочее давление 0 - 3,5 бар.

артикул	название товара
01056230	BF-1 Коннектор 4-6 мм
01056231	BF-2 Колено 4-6 мм
01056232	BF-3 Тройник 4-6 мм



Шланги XQ

Шланг 4/6 мм для распределения воды.

артикул	название товара
01056238	XQ100 Шланг 4-6 мм (30 м)
01056239	XQ1000 Шланг 4-6 мм (300 м)
01056240	XQ100В Шланг 4-6 мм (300 м) в контейнере с распределителем



ЛЕНТЫ И ТОНКОСТЕННЫЕ КАПЕЛЬНЫЕ ЛИНИИ, АКСЕССУАРЫ

TORO Ag Irrigation

Капельные ленты AQUA - TRAXX (без компенсации давления)

Aqua-ТраХХ РВХ - это проверенная, эффективная и надежная тонкостенная капельная лента современного дизайна. Внутренний фильтр, состоящий из множества входных отверстий, через которые вода попадает в каждую капельницу, обеспечивает высокую защиту эмиттеров от засорений. Точная работа капельных головок РВХ, с особым учетом входных и проточных путей, обеспечивает высокий коэффициент CV, который определяет равномерность потока воды. Гибкость ленты дает возможность легко уложить и разобрать линию, что снижает риск повреждения. Линии характеризуются стойкостью к концентрированным химическим веществам, обычно используемых в сельском хозяйстве и садоводстве. Капельные ленты Aqua-ТраХХ РВХ широко используются для полива сезонных полевых культур, а также для полива крытых огородов.

- внутренний диаметр: 16 мм
- номинальная толщина стенки: 8 миль (0,20 мм)
- поток воды из капельницы: 1,02 л/ч при 0,55 бар
1,14 л/ч при 0,7 бар
- расстояние между капельными головками: 10, 15, 20, 30 см
- диапазон рабочего давления: 0,3 - 1,0 бар
- длина рулона: 2286 м
- требуемая степень фильтрации воды: 120 меш

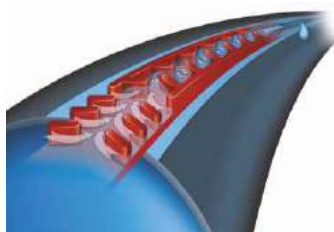

Aqua-Traxx PBX
Be uniform!



Максимальная длина линии [м] на плоской местности

Удалённость капельниц	Расход [л/ч] при 0,7 бар		Равномерность потока EU	Давление воды (бар)					
	из капельницы	из 1 тв		0,5	0,6	0,7	0,8	0,9	1,0
10 см	1,14	11,40	85%	104	105	106	107	108	108
			90%	84	85	85	86	87	87
15 см	0,87	5,80	85%	163	165	167	168	170	171
			90%	132	133	135	136	136	137
20 см	1,14	5,70	85%	162	164	165	167	168	170
			90%	131	132	133	134	135	136
20 см	0,57	2,85	85%	259	268	264	266	268	269
			90%	209	211	213	214	216	217
30 см	1,14	3,80	85%	210	212	214	216	217	219
			90%	170	172	173	175	176	177

Монтаж

- Линии необходимо укладывать двойной синей полосой вверх.
- Возможна укладка под землей, под черной фольгой или на земле.
- При укладке избегайте перетягивания ленты по земле, для избежания повреждения и разрыва.
- В почве не должно быть насекомых, которые могут повредить ленту.
- Перед подключением ленты, необходимо промыть трубы.
- При укладке ленты под землю или фольгу, ее следует держать под напором в течение 12 часов.
- Необходимо использовать только растворимые в воде удобрения и промывать ленты от остатков перед окончания полива.
- Рекомендуется использовать аэрационные клапаны на секционных трубах, чтобы избежать всасывания частиц грунта через капельные головки при выключении ирригационной системы.
- При использовании прозрачной пленки, лента Aqua-ТраХХ должна быть прикрыта слоем земли. Капли конденсированной воды на дне фольги могут действовать как линзы, прожигая отверстия в ленте.



артикул	название товара
01030314	Лента капельная AQUA-TRAXX РВХ 8/10 см 1,14 л/ч
01030325	Лента капельная AQUA-TRAXX РВХ 8/15 см 0,87 л/ч
01030315	Лента капельная AQUA-TRAXX РВХ 8/20 см 1,14 л/ч
01030320	Лента капельная AQUA-TRAXX РВХ 8/20 см 0,57 л/ч
01030316	Лента капельная AQUA-TRAXX РВХ 8/30 см 1,14 л/ч



Тонкостенные капельные линии NEPTUN (без компенсации давления)

Тонкостенные капельные линии с плоской капельницей NEPTUN предназначены для орошения сезонных и многолетних культур. Капельница с турбулентным потоком воды и широкой траекторией потока обеспечивает высокую устойчивость к засорению. Использование высококачественных полимеров обеспечивает высокую прочность и устойчивость к возможным механическим повреждениям. NEPTUN выпускается в соответствии с самыми высокими стандартами качества и является доступным вложением для приобретения продукта с лучшими параметрами.

- внутренний диаметр: 16 мм
- толщина стенки: 8, 10, 15 миль (0,20, 0,25, 0,38 мм)
- поток воды с капельницы: 1,30 л/ч при 0,7 бар
1,50 л/ч при 1,0 бар
- интервал между капельницами: 30, 50 см
- диапазон рабочего давления: 0,41 - 1,0 бар
- длина рулона: 1300, 1900, 2400 м
- требуемая степень фильтрации воды: 120 меш



Neptune
tune-in



Основные функции

- высокая механическая прочность, обеспечивает легкую и быструю сборку (более короткое время разборки и, в связи с этим, малые затраты на рабочую силу, а также меньший риск повреждения линии),
- равномерное водоснабжения растений,
- высокая прочность даже в неблагоприятных условиях,
- высокая надежность достигается благодаря постоянному контролю процесса производства,
- высокая устойчивость к загрязнению благодаря турбулентным поточным осушителям и ширине трубки,
- входной фильтр предотвращает попадание осадка в капельницу,
- выходное отверстие выполнено по точной механической технологии,
- голубая линия упрощает идентификацию,
- процесс экструзии с одновременным вводом капельных головок гарантирует одинаковые размеры и механические свойства линий (без швов),
- идентификационный код продукта напечатан на линии с помощью лазера

Использование

Капельная линия NEPTUN идеально подходит для орошения:

- садоводческих культур: пасленовых (перец, помидоры, картофель), капустных (цветная капуста, брокколи, капуста), астровых (салат, цикорий), тыквенных (цуккини, огурец, тыква), лилейных (спаржа, лук, чеснок, лук-порей, лук-порей), сельдерейных (фенхель, петрушка, сельдерей)
- технических культур: сахарная свекла, кукуруза, табак
- фруктов: клубника, малина, смородина, черника, камчатская ягода.

артикул	Название товара
01030410	Капельная линия NEPTUN 8/30 см 1,30 л/ч 2400 м
01030420	Капельная линия NEPTUN 10/30 см 1,30 л/ч 1900 м
01030422	Капельная линия NEPTUN 15/50 см 1,30 л/ч 1900 м
01030430	Капельная линия NEPTUN 15/30 см 1,30 л/ч 1300 м
01030432	Капельная линия NEPTUN 15/50 см 1,30 л/ч 1300 м

Максимальная длина линии [м] на ровной территории

Расстояние между капельницами	Равномерность потока EU	Давление воды [бар]			
		0,7	0,8	0,9	1,0
30 см	85%	130	144	153	150
	90%	120	121	121	121
50 см	85%	185	185	216	217
	90%	170	171	171	171



Монтаж

- Линии необходимо укладывать голубой линией вверх.
- Можно укладывать под землю, под чёрную плёнку, либо на земле.
- Во время укладки нельзя тянуть линии по земле, будьте внимательны, и постарайтесь не разорвать линию.
- Поверхность должна быть свободна от насекомых, которые могут повредить капельные линии.
- Перед подключением линии необходимо промыть трубки.
- Если линии проложена под землёй или плёнкой, необходимо её держать под давлением в течение 12 часов.
- Используйте только водорастворимые удобрения и промывайте линии перед окончанием орошения.
- Рекомендуется использовать аэрационные клапаны на секционных трубках, чтобы избежать всасывания частиц грунта через капельные головки при выключении ирригационной системы.
- Если используется прозрачная пленка, линия Neptune должна быть покрыта слоем земли. Капли конденсированной воды на дне фольги могут действовать как линзы, прожигая отверстия в линии.



АКСЕССУАРЫ

Соединители для капельных линий и лент 17 мм

PALAPLAST

артикул	название товара
01100179	Фитинг 17 - 7 мм
01100174	Фитинг с дожимом 17 мм
01100175	Соединитель 17 - 17 мм
01100176	Соединитель 17 - 16 мм
01100177	Соединитель 17 - 20 мм
01100185	Соединитель 17 - layflat
01100178	Соединитель 17 - 3/4 "M
01100165	Тройник 20 - 17 - 20 мм
01100170	Тройник 25 - 17 - 25 мм
01100172	Колено 17 - 17 мм
01100173	Заглушка 17 мм



Фитинг



Фитинг с дожимом



Тройник - труба ПЭ



Соединитель



Соединитель - труба ПЭ



Колено



Соединитель - layflat



Соединитель - резьба M



Заглушка

Краны шаровые пластиковые для капельных линий и лент 17 мм

PALAPLAST / IRRITEC

артикул	название товара
01100156	Кран перфорированный шаровый 17 мм с дожимом
10030015	Кран шаровый 17 - 16 мм
01100540	Кран шаровый 17 - layflat
01100158	Кран шаровый 17 - 3/4 "M



Кран шаровый перфорированный с дожимом



Кран - layflat



Кран - труба ПЭ



Кран - резьба M

Шланги ПВХ LAYFLAT

TORO Ag Irrigation

артикул	название товара
15010501	Шланг ПВХ LAYFLAT 2" 4 бар (100 м)
15010502	Шланг ПВХ LAYFLAT 3" 4 бар (100 м)

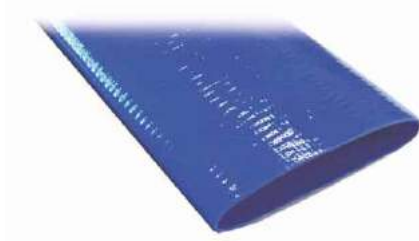

Соединители для шлангов ПВХ LAYFLAT

IRRITEC / PALAPLAST / DGC

артикул	название товара
01100700	Соединитель 52 x 52 мм
01100702	Соединитель 77 x 77 мм
01100710	Соединитель 52 мм x 2" M
01100712	Соединитель 77 мм x 3" M
01100720	Соединитель "SWIVEL" 52 мм x 2" F
01100722	Соединитель "SWIVEL" 77 мм x 3" F
18040700	Хомут GBS 52-55 W2 INOX
18040705	Хомут GBS 74-79 W2 INOX
01100190	Стартер LAYFLAT - 3/4 "F
01100195	Заглушка LAYFLAT LOCK



Соединитель



Соединитель - резьба M



Соединитель - резьба F



Хомут



Стартер



Заглушка

Пробойник для шланга ПВХ LAYFLAT

IRRITEC

артикул	название товара
01100819	Пробойник LAYFLAT 14 мм



КАПЕЛЬНЫЕ ГОЛОВКИ И АКСЕССУАРЫ

Капельные головки CLICK TIF PC CNL HD

Лабиринтные капельницы выдают турбулентный поток воды, несут функцию компенсации давления и имеют устройство для защиты от протеканий, закрывающее поток воды при перепаде давления в установке. Капельные головки изготовлены из материалов, устойчивых к используемым в садоводстве удобрениям и химикатам. Идеально подходят для длинных ирригационных линий и разноуровневых территорий. Используются при орошении садов, полей и теплиц.

- четыре специально разработанных капельных элемента, минимизирующих засорение:
 1. безопасный водозабор
 2. подвижная мембрана для промывки
 3. сильный турбулентный поток воды, обеспечиваетостоянную очистку и вымывание загрязняющих веществ
 4. широкие пути потока
- встроенное устройство для защиты от протекания предотвращает:
 - а) падение давления в системе после завершения орошения (важно при коротких циклах)
 - б) потерю воды после завершения орошения
 - с) передачу вирусных инфекций
- уникальная конструкция устройства для защиты от протеканий („sharp edge“), предохраняет от накопления загрязняющих веществ и обеспечивает надежную работу в неблагоприятных условиях
- идентификация потока воды из капельницы с помощью цвета крышки и дренажного клапана
- 5" коническое выходное отверстие для подключения к вставному фитингу (колено, фитинг с двумя выходами, фитинг с четырьмя выходами)
- модель "barbed" с дренажным отверстием, на которое непосредственно прикрепляется труба 5/3 мм (используется в полевых установках, где изменения температуры могут привести к выпадению фитинга из капельницы)
- расход: 2, 4, 8 л/ч
- диапазон рабочего давления: 1,0 - 4,0 бар
- давление открытия устройства для защиты от протеканий: 0,8 бар
- давление закрытия устройства для защиты от протеканий: 0,3 бар
- фильтрация воды: 120 меш (130 мкм)



Рекомендуемая максимальная длина (м) на ровной поверхности*

Расход капельницы [л/ч]	Входное давление [м]	Труба ПЭ Ø16 x 13,6 мм				Труба ПЭ Ø20 x 17,4 мм			
		Расстояние между капельницами [см]				Расстояние между капельницами [см]			
		30	50	75	100	30	50	75	100
2	1,5	88	125	164	200	133	191	250	305
	2,0	112	160	210	255	170	245	321	385
	2,5	130	185	242	295	198	280	370	445
	3,0	143	205	270	325	217	310	410	495
4	1,5	56	80	105	125	85	115	150	195
	2,0	72	102	134	162	110	153	203	248
	2,5	83	118	155	188	126	176	236	287
	3,0	91	130	170	207	140	195	261	318
8	1,5	37	53	70	82	57	82	104	131
	2,0	48	68	89	106	74	105	137	167
	2,5	55	77	102	125	85	120	160	193
	3,0	61	85	113	137	94	133	176	213

* Минимальное давление на конце ирригационной линии: 1,0 бара

* Не рекомендуется использовать линии длинее 500 м.

артикул	название товара
06010010	Капельница Click Tif PC CNL HD 2 л/ч
06010020	Капельница Click Tif PC CNL HD 2 л/ч barbed
06010012	Капельница Click Tif PC CNL HD 4 л/ч
06010013	Капельница Click Tif PC CNL HD 8 л/ч

Аксессуары

артикул	название товара
06010051	Колено для капельницы
06010052	Фитинг с двумя выходами для капельницы
06010053	Фитинг с четырьмя выходами для капельницы
06010054	Заглушка для капельницы
06010055	Распределитель воды прямой, с лабиринтом
06010056	Распределитель воды 90° без лабиринта
06010057	Шланг ПВХ 5/3 мм
06010058	Комплект фитингов с двумя выходами для капельницы (фитинг, 2 x шланг 0,7 м, 2 x распределитель воды прямой, с лабиринтом)
06010059	Комплект фитингов с четырьмя выходами для капельницы (фитинг с четырьмя выходами для капельницы, 4 x шланг 0,7 м, 4 x распределитель воды прямой, с лабиринтом)
06010062	Вставка (вместо капельницы)



Пробойники

артикул	название товара
01100300	Пробойник 2,5 мм
01100099	Пробойник 3 мм





КОНТРОЛЛЕРЫ АККУМУЛЯТОРНЫЕ

МОДЕЛИ	RAIN BIRD 1EZHTMR	RAIN BIRD Серия WPX	RAIN BIRD TBOS II	GALCON 9001D	GALCON 7101BT SN	GALCON DC-6S WP SN
РАСПОЛОЖЕНИЕ						
Снаружи	X	X	X	X	X	X
В клапанной скважине		X	X		X	
ТЕХНИЧЕСКИЙ ДАННЫЕ						
Количество секций	1	1, 2, 4, 6	1, 2, 4, 6	1	1	6
Время работы секции [макс. ч.]	6	4	12	12	12	12
Количество программ	1	-	3	1	1	-
Количество ежедневных стартов для каждой секции	2	6	8	4	4	4
Запас воды		X	X			X
Ручной запуск	X	X	X	X	X	X
Задержка выполнения программы	X	X	X			
Количество клапанов в секции	1	1	1	1	1	1
Количество секций, работающих одновременно	1	1	1	1	1	2
ПРОГРАММИРОВАНИЕ						
По дням недели	X	X	X	X	X	X
По дням четным и нечетным		X	X			
Циклически		X	X		X	X
Тестовая программа		X	X			
РАБОТА С ДАТЧИКАМИ						
RSD-Vex, RS-500		X	X		X	X

Контроллер для установки на кране 1ZENTMR

- контроллер с ЖК-дисплеем и встроенным электромагнитным клапаном 3/4"
- большой экран для отображения информации и программирования настроек, а также для предварительного просмотра графиков полива
- программирование до двух стартов полива в течение дня (для любого дня недели) и кнопок „начать полив“ и „отмена“
- возможно отложить процесс орошения до 96 часов из-за дождя
- вход: внутренняя резьба 3/4"
- розетка: внешняя резьба 3/4"
- диапазон давления: от 1 до 6 бар



Модель: 1ZENTMR / секция: 1
Электропитание: 2 батареи типа AA
Программирование:
 программ: 1
 рабочее время секции: 1 мин. - 6 ч
 количество стартов: 2
Графики: согласно дням недели
Монтаж: внешний

артикул	название товара
01050903	Контроллер для установки на кране 1ZENTMR

Контроллеры серии WPX

- большой ЖК-экран, отображающий одновременно все настройки для данного раздела
- 100% водоотталкивающий и водонепроницаемый (класс защиты IP68)
- предназначен для работы с кранами Rain Bird, оснащенными магнитной катушкой 9 В DC
- независимое программирование клапанов (для каждого клапана назначается время запуска, рабочее время и дни для орошения)
- автоматическое копирование времени начала и количества поливов, установленного для 1 клапана и для других клапанов
- функция сохранения и восстановления настроек по умолчанию
- возможность процентного изменения рабочего времени всех клапанов от 10 до 200% с интервалом 10%
- ручное включение секций и программ с помощью кнопки на корпусе
- работа главного клапана или реле насоса (только модели с 2, 4 и 6 секциями)
- подключение к датчику дождя RSD-BEx
- отключение датчика дождя для всех или выбранных клапанов
- функция удержания полива, которая позволяет приостановить полив от 1 до 9 дней
- функция автоматической настройки секции в определенной последовательности, благодаря которой только один клапан используется для полива
- постоянная память, которая хранит программу, введенную даже на 100 лет, а также после того, как батарея была разряжена



Модели:
WPX-1 / 1 секция
WPX-2 / 2 секции
WPX-4 / 4 секции
WPX-6 / 6 секций
Питание:
 2 x 9 В батарейки (время работы 2 года)
Программирование:
 6 независимых стартов для каждой секции
 рабочее время секции: 1 мин. - 240 мин.
Графики:
 по дням недели
 по четным/нечетным дням
 циклически каждые 1 - 30 дня
Монтаж: нар. либо в защитной коробке
Размеры контроллера:
 ширина: 13,6 см
 высота: 10,3 см
 глубина: 6,2 см
Размеры экрана LCD:
 ширина: 5,7 см
 высота: 3,2 см

артикул	название товара
01050913	Контроллер WPX-1
01050914	Контроллер WPX-2
01050915	Контроллер WPX-4
01050916	Контроллер WPX-6

Система ТВО-II

Дистанционно программируемые аккумуляторные контроллеры. Находят применение в обслуживании городских зеленых зон, где отсутствует источник питания. Система состоит из полевого передатчика, используемого для передачи программы, модулей управления, подключенных к электромагнитным клапанам, а также радиомодулей. Передача данных может осуществляться через оптический кабель или при помощи радиоволн, в соответствии со следующими тремя схемами:

Инфракрасная передача

Достаточно запрограммировать полевой передатчик ТВОС-II, как и любой другой контроллер Rain Bird. Затем следует отправить программу с полевого передатчика на модуль управления ТВОС или ТВОС-II с помощью оптического кабеля.

Трансмиссия радиоуправляемая

Концепция такая же. Единственное различие заключается в том, что программа передается по радио. Каждый модуль ТВОС или ТВОС-II должен быть оснащен радиомодулем ТВОС-II Radio Adapter, действующим в качестве приемника. Передача или наблюдение за ирригационными программами может осуществляться без коробки контроллера. Между радиопередатчиком и радиомодулем можно разместить один радиопередатчик ТВОС, тем самым увеличив дальность радиопередачи. Радиопередатчик ТВОС дублирует принятый сигнал, перемещая информацию дальше доступного диапазона для полевого радиопередатчика.

Трансмиссия удаленная

Новая система ТВОС-II позволяет осуществлять дистанционное централизованное управление модулями (ТВОС или ТВОС-II) с использованием радиосвязи (в нелицензионном диапазоне ISM). Требуется только IQ-спутник Satelita (ESP-LXD или ESP-LXME), оснащенный радиомодулем Master IQ ТВОС. Собственная сеть может быть построена с использованием IQ ТВОС Master и контролировать до 15 ТВОС радиопередатчиков.

После централизации с использованием программного обеспечения IQ.v3.0 модули управления ТВОС могут получить дополнительные функции, а также доступ к функциям измерения расхода IQ.

Программное обеспечение IQ v3.0 представляет собой первую модульную центральную систему управления, которая позволяет соединить в одном программном обеспечении традиционные проводные контроллеры 24 В (ESP-LXME), контроллеры декодера (ESP-LXD) и контроллеры аккумуляторные (ТВОС или ТВОС-II). Подробнее о программном обеспечении IQ.v3.0 см. на стр. 49.



Полевой передатчик ТВОС-II

- сотрудничество с неограниченным количеством модулей управления (в инфракрасном режиме со всеми модулями ТВОС, выпущенными с 1999 года, в радиомодуле с ТВОС-II и ТВОС, оснащенными радиомодулем ТВОС-II)
- новый пользовательский интерфейс с открывающимся меню и прямым доступом к главному окну
- универсальный ручной режим полива
- встроенный идентификатор, который можно переименовать (вы можете настроить имя передатчика поля и модуля управления и станции)
- возможность сохранять до 3 шаблонов программ полива
- предупреждение о низком уровне заряда батареи при появлении проблем с зарядом полевого передатчика ТВОС-II, модуля ТВОС-II и радиомодуля ТВОС-II
- возможность удаления ирригационной программы в модуле управления (один или все)
- возможность предварительного просмотра ирригационной программы
- станции могут быть назначены для нескольких программ с различным временем полива
- независимая работа станции обеспечивает последовательное включение программ полива (с функцией очереди в случае перекрытия)
- функция бюджета воды 0 - 300% на уровне программы глобальной, месячной и сезонной корректировки
- автоматическая приостановка программы в случае дождя в течение 1 - 14 дней
- главный клапан и датчик дождя могут быть назначены для каждой станции отдельно (только для модулей управления ТВОС-II 2, 4 и 6)
- 3 программы резервного копирования ТВОС могут быть сохранены в модуле ТВОС-II или модуле ТВОС-II, их возможно восстановить в ручную или автоматически
- замена батарей не приводит к потере ирригационной программы
- монохромный ЖК-дисплей с подсветкой (128 x 54 пикселя)
- кабель инфракрасного модуля с возможностью разъединения внутренней радиоантенны
- класс защиты IP44 - защита в случае попадания воды

артикул	название товара
01050930	Полевой передатчик ТВОС-II



Модель:

Полевой передатчик ТВОС-II

Трансмиссия: в инфракрасном + радио

Источник питания:

аккумуляторная батарея с возможностью зарядки (NiMH 750 мАч 2,4 В) + разъем типа Jack

Программирование:

программ: 3

рабочее время секции: 1 мин. - 12 ч

время начала: 8

График:

по дням недели

по четным/нечетным дням

(включая 31-е число месяца)

циклически

Размеры:

ширина: 7,0 см

высота: 16,0 см

глубина: 3,0 см

Контрольные модули TBOS/TBOS-II

- используется для открытия и закрытия клапанов, оснащенных защелкой TBOS
- программирование с помощью полевого передатчика TBOS-II
- последовательное включение клапанов в программе
- 100% водонепроницаемость - полное погружение (класс защиты IP68)
- герметичный и водонепроницаемый аккумуляторный отсек
- внешний, встроенный инфракрасный интерфейс
- система резервного копирования поддерживает программу в течение 5 минут при замене батареи
- подключение к датчику дождя RSD-BEx
- макс. расстояние между модулем и катушкой TBOS:
для кабеля 0,75 мм² - 10 м
для кабеля 1,50 мм² - 30 м
- совместимость с радиомодулем TBOS-II (после оснащения радиомодулем TBOS-II модуль управления TBOS предложит новые функции TBOS-II- см. ниже: характеристики программирования)

Только в TBOS-II

- **NEW** - после замены батареи программа орошения сохраняется (подключение к полемому передатчику необходимо только для установки правильной даты и времени)
- **NEW** - в сочетании с программным обеспечением IQ v3.0 соединение с датчиком происходит без помощи электрических линий, что предотвращает попадание дождя на соединительные элементы и датчик
- **NEW** - соединительный кабель главного клапана/главного насоса в модулях управления 2-, 4- или 6-станций

Характеристика программного обеспечения

Модуль управления TBOS-II, а также модуль управления TBOS, оснащенный радиомодулем TBOS-II, имеют следующие функции:

- базовое программирование включает в себя 3 независимые программы А, В и С, каждая из которых имеет 8 стартов в день
- **NEW** - пять циклических режимов (индивидуальный, четный, нечетный-31, циклический) на выбор программы с целью обеспечения максимальной эластичности и соблюдения ограничений в процессе полива
- **NEW** - независимая работа станции обеспечивает последовательность стартов (с функцией очередей в случае перекрытия)
- **NEW** - станции могут быть назначены для нескольких программ с различным временем полива
- продолжительность полива составляет от 1 минуты до 12 часов, с 1 минутным приростом
- **NEW** - возможность отложить полив в случае дождя от 1 до 14 дней (даже при инфракрасном соединении с модулем управления TBOS)
- **NEW** - настройка на уровне программы и глобальной, месячной и сезонной корректировки (в совокупности): от 0 до 300% (с приростом 1%);
- **NEW** - главный клапан и датчик дождя может быть запрограммирован для каждой станции отдельно (только для модулей управления TBOS-II 2, 4 и 6)
- **NEW** - в модуле управления вы можете сохранять и восстанавливать (вручную или автоматически) резервную копию TBOS

артикул	название товара
01050932	Модуль управления секциями TBOS / TBOS-II 1-секционный
01050933	Модуль управления секциями TBOS / TBOS-II 2-секционный
01050934	Модуль управления секциями TBOS / TBOS-II 4-секционный
01050935	Модуль управления секциями TBOS / TBOS-II 6-секционный



Модели:

Модуль управления секциями TBOS / TBOS-II 1-секционный
 Модуль управления секциями TBOS / TBOS-II 2-секционный
 Модуль управления секциями TBOS / TBOS-II 4-секционный
 Модуль управления секциями TBOS / TBOS-II 6-секционный

Источник питания:

1 батарея x 9 В

Программирование:

программ: 3
 рабочее время секции: 1 мин. - 12 ч
 время начала: 8 за программу

График:

по дням недели

Установка:

внешний или в коробке

Размеры:

ширина: 13,0 см
 высота: 9,5 см
 глубина: 5,3 см



TBOS-II Радиоадаптер

Используется для обеспечения радиосвязи между полевым передатчиком и модулем управления.

- работает с новыми и старыми версиями модулей управления
- подключен к модулю управления через инфракрасное гнездо

артикул	название товара
01050938	TBOS-II Радиоадаптер



TBOS Радиопередатчик

Используется для увеличения диапазона радиопередачи. Между полевым передатчиком и радиомодулем может быть установлен дополнительный радиопередатчик TBOS, который дублирует принятый сигнал, передавая его дальше диапазона полевого передатчика

артикул	название товара
01050939	TBOS-II радиопередатчик с трансформатором 12 В



Контроллер для установки на кране 9001

GALCON

Контроллер аккумуляторный для установке на кране (не требует питания 230 V). Простота сборки и программирования. Подходит для монтажа непосредственно на кране 3/4".

- программирование по дням недели
- частота орошения: до 4 запусков в день
- время полива: от 1 минуты до 12 часов
- кнопка для ручного открытия клапана
- ручная активация ирригационной программы
- возможность отложить полив на время дождя
- индикатор разряда батареи
- внутренний фильтр
- источник питания: 1 батарея 9 V
- максимальный расход: 1,2 м³/ч

артикул	название товара
20010024	Контроллер 9001D 3/4"



Контроллер 7101BT SN (Bluetooth)

GALCON

Первый в мире односекционный аккумуляторный контроллер с модулем связи Bluetooth! Он не требует питания 230 В. Он поставляется в комплекте с электромагнитным клапаном 1". Простота установки и программирования. Полностью водонепроницаем (IP68). Подходит для установки в герметичных коробах. Легкий доступ и управление с помощью смартфона или планшета, при использовании бесплатного мобильного приложения - не требует открытия короба для изменения настроек!

- программирование по дням недели или циклически
- частота ирригации:
 - по дням недели: до 4 дней в день
 - циклически: от 8 раз в день (каждые 3 часа) до 1 раза в 30 дней
- время полива: от 1 минуты до 12 часов.
- рычаг для ручного открытия клапана
- ручная активация ирригационной программы
- возможность приостановить полив во время дождя
- подключение датчика дождя
- индикатор разряда батареи
- источник питания: 1 батарея 9 V
- максимальный расход: 6 м³/ч

артикул	название товара
20010021	Контроллер аккумуляторный 7101 BT SN



Контроллер DC-6S WP SN

GALCON

Контроллер аккумуляторный (не требует питания 230 В). Полностью водонепроницаем (IP68). Работает с клапанами 9 VDC GALCON. Возможно подключение от 1 до 6 клапанов.

- независимое программирование каждого клапана
- программирование по дням недели или циклически
- возможность программирования «кадра» в циклическом режиме (почасовой лимит в течение 24 часов)
- частота ирригации:
 - в программе по дням недели: до четырех стартов в день
 - в циклической программе: от одного раза в минуту. до 1 раза за 30 дней
- время полива: от 1 до 12 часов.
- возможность процентного изменения рабочего времени для всех клапанов
- возможность ручного приведения в действие любого клапана или всех клапанов последовательно
- возможность одновременного запуска двух клапанов
- обслуживание главного клапана или реле насоса
- возможно отложить программу на время дождя
- возможность использования датчиков отдельно для каждого клапана
- индикатор разряда батареи
- источник питания: 2 щелочные батареи 9 V

Клапан 1" 9 VDC

- давление: 0,7 - 10 бар
- максимальный расход: 6 м³/ч
- рычаг, обеспечивающий ручное открытие клапана

артикул	название товара
20010027	Контроллер DC-6S WP SN
20010039	Клапан 1" с катушкой 9 VDC



КОНТРОЛЛЕРЫ 230 В

МОДЕЛИ	RAIN BIRD ESP-RZX	RAIN BIRD ESP-ME	RAIN BIRD ESP-LXME	ORBIT EASY-SET LOGIC	GALCON AC-S	GALCON AC 24-8	GALCON AC
РАСПОЛОЖЕНИЕ							
Внутреннее	X				6S		X
Наружное	X	X	X	X	9S, 12S	X	
ТЕХНИЧЕСКИЕ ДАННЫЕ							
Количество секций	4, 6, 8	4-22	8/12 - 48	6, 12	6, 9, 12	8 - 24	4, 6
Время работы секции (макс. ч.)	3	6	12	4	12	9	12
Количество программ	-	4	4	3	-	3	-
Количество ежедневных запусков	6	6	8	4	4	4	4
Бюджет воды	X	X	X	X	X	X	X
Ручной запуск	X	X	X	X	X	X	X
Удержание выполнения программы		X	X	X		X	
Количество клапанов на секцию		2	2	1	1	1	1
Количество секций, которые могут работать одновременно	1	1	2	1	2	1	2
ПРОГРАММИРОВАНИЕ							
В соответствии с днем недели	X	X	X	X	X	X	X
По четным или нечетным дням	X	X	X	X		X	
Циклическое	X	X	X	X	X	X	X
Тестовая программа		X	X			X	
Программа по умолчанию после отключения питания	X	X	X	X			
РАБОТА С ДАТЧИКАМИ							
WR2-RFC, RS-1000		X	X	X			
RSD-Bex, RS-500	X	X	X	X	X	X	X

* датчики, которые не взаимодействуют с контроллерами через сенсоры, могут быть соединены последовательно общим проводом, соединяющим катушки электромагнитного клапана с клеммой С (COM) на полосе контроллера. При использовании данного метода подключения датчика контроллер не отображает информацию о состоянии датчика на дисплее.

Контроллеры серии ESP-RZX



- независимое программирование клапанов (для каждого клапана назначается время запуска, рабочее время и дни для орошения)
- автоматическое копирование времени запуска и дней полива, установленных для одного клапана, на другие
- функция копирования данных, установленных для предыдущего клапана
- функция сохранения и восстановления настроек по умолчанию
- возможность процентного изменения рабочего времени всех клапанов от - 90% до + 100%
- большой ЖК-экран, представляющий в то же время все настройки для данного раздела
- ручной запуск разделов и программы
- ручная приостановка ирригации
- обслуживание главного клапана или реле насоса
- подключение к датчику дождя
- отключение датчика дождя для всех или выбранных клапанов
- диагностический выключатель (при обнаружении повреждения в электрической цепи, отключается данный клапан и продолжается программа для остальных секций)
- постоянная память, которая сохраняет программу, введенную в течение последних 100 лет
- 2 батареи AAA для сохранения даты и времени (в комплекте)
- внешний трансформатор 230/24 В для внутренней модели (в комплекте)
- встроенный трансформатор 230/24 В для модели наружного использования

Модели:

- ESP-RZX 4i / секций: 4 внутренних
- ESP-RZX 6i / секций: 6 внутренних
- ESP-RZX 8i / секций: 8 внутренних
- ESP-RZX 4 / секций: 4 внешних
- ESP-RZX 6 / секций: 6 внешних
- ESP-RZX 8 / секций: 8 внешних

Программирование:

- программы: -
- рабочее время секции: 1 - 199 мин.
- количество стартов: 6

График:

- по дням недели
- по четным/нечетным дням
- циклически каждые 1-14 дней

Размеры: внутренний внешний

- ширина: 16,9 см 20 см
- высота: 15,0 см 20 см
- глубина: 3,9 см 9 см

артикул	название товара
01051020	Контроллер ESP-RZX 4i
01051021	Контроллер ESP-RZX 6i
01051022	Контроллер ESP-RZX 8i
01051023	Контроллер ESP-RZX 4
01051024	Контроллер ESP-RZX 6
01051025	Контроллер ESP-RZX 8

Запасные части

артикул	название товара
20010193	Трансформатор 230 / 24 В



Контроллеры ESP-ME

4-секционный модульный контроллер с возможностью расширения до 22 секций
Доступны 3 или 6-секционные модули расширения.

- последовательное программирование клапанов (время назначается для каждого клапана отдельно, в то время как время начала орошения и дни орошения определяются для комплекса)
- возможность процентного изменения рабочего времени всех клапанов в диапазоне от 5 до 200%
- возможно установить орошение между секциями с разностью от 1 секунды до 9 часов
- расчет общего рабочего времени данной программы
- назначение дня без полива
- ручной включение полива для клапана или программы
- функция удержания полива до 14 дней
- функция «Contactor Default», которая позволяет устанавливать собственную программу по умолчанию
- расширенная диагностика и обнаружение короткого замыкания при помощи сигнализации светодиода
- программирование главного клапана/насоса для выбранных секций
- возможность подключения датчика дождя
- кнопка для включения/выключения датчика дождя
- светодиод, показывающий состояние датчика дождя
- постоянная память, которая сохраняет программу, введенную в течение последних 100 лет
- литиевая батарея для поддержания даты и времени в течение 10 лет
- съемная панель с возможностью программирования после подключения 9-вольтовой батареи (не входит в комплект)
- встроенный трансформатор переменного тока 230/24 В

артикул	название товара
01051029	Контроллер ESP-ME
01051032	Модули 3-секционные для контроллера ESP-ME
01051030	Модули 6-секционные для контроллера ESP-ME

Модель:

ESP-ME / разделы: 4

Программирование:

программы: 4

рабочее время секции: 1 - 6 часов
время начала: 6

График:

по дням недели
по четным/нечетным дням
(включая 31-е число месяца)
циклически каждые 2-31 дня

Установка: снаружи или внутри здания

Размеры:

ширина: 27,2 см

высота: 19,5 см

глубина: 11,2 см



Контроллеры серии ESP-LXME

8-секционный или 12-секционный модульный контроллер с возможностью расширения до 48 секций. Доступны 8 или 12-секционные модули расширения. 12-секционная версия оснащена модулем расхода, 8-секционная версия может быть оснащена модулем расхода.

- подключение модулей без отключения контроллера
- возможность подключения 2 клапанов к одной секции
- возможность включения до 5 клапанов одновременно (включая главный клапан) в зависимости от количества установленных модулей расширения
- 4 независимые программы ABCD, которые могут выполняться одновременно
- возможно одновременное назначение разделов нескольким программам
- независимое программирование работы главного клапана или реле насоса для секции
- независимое назначение датчика дождя для секции
- кнопка включения/выключения датчика дождя
- функция удержания включения программ между секциями (от 1 с до 9 ч)
- функция Cycle + Soak, которая автоматически разделяет общее время работы секции на более короткие периоды, предотвращая эрозию и поддерживая поступление воды в тяжелые почвы и на склоны
- бюджет воды для программы и ежемесячно до 300%
- измерение рабочего времени:
 - 1 минута - 120 минут с интервалом в 1 минуту
 - свыше 120 минут с 10-минутными интервалами
- установка дня месяца без орошения (в каждом режиме)
- обширная тестовая программа
- встроенная защита от перенапряжений до 10 кВ
- функция Enhanced Diagnostic Feedback: расширенный диагностический переключатель с сигнальным светодиодом (при обнаружении повреждения системы переключает клапан и продолжает запускать программу для остальных разделов)
- „Valve Test Terminal“ (быстрое подключение клапана для тестирования при сборке)
- постоянная память, сохраняющая программу во время разрывов в источнике питания (100 лет)
- встроенная литиевая батарея, которая поддерживает дату и время в течение 10 лет
- расширенные функции сброса настроек и восстановления заводских настроек
- функция „Contactor Default“, позволяет сохранять программу по умолчанию и включать автоматически после запланированного времени
- функция RESET позволят контроллеру возобновить работу
- ручной запуск раздела или программы
- полив и автоматический режим полива в течение 1-14 дней
- ручная приостановка процесса полива
- прочный корпус закрыт на ключ
- съемная панель с возможностью программирования после подключения 9-вольтовой батареи
- встроенный внутренний трансформатор 230/24 В
- опция для определения расхода воды и управления потоком воды, а также обнаружения неисправностей (версии с модулем потока и расходомером)
- совместим с центральной системой управления IQ™ (после предоставления коммуникационного модуля NCC-EN или NCC-GPRS, будет предоставлен свободный доступ к системе IQ CLOUD, Desktop и Enterprise, требуют покупки программного обеспечения)

Модели:

ESP-LXME 8 / секции: 8 - 48

ESP-LXMEF 12 / секции: 12 - 48

Программирование:

программы: 4

рабочее время секции: 1 мин. - 12 ч
количество стартов: 8 за программу

График:

по дням недели
по четным/нечетным дням
(включая 31-е число месяца)
циклически каждые 1-31 дня

Установка: снаружи или внутри здания

Размеры:

ширина: 36,4 см

высота: 32,2 см

глубина: 14,0 см



артикул	название товара
01051033	Контроллер ESP-LXME 8
01051038	Контроллер ESP-LXMEF 12
01051035	8-секционный модуль
01051036	12-секционный модуль
01051039	Модуль коммуникационный NCC-EN*
01051040	Модуль коммуникационный NCC-GPRS*
01051041	Модуль потока FSM*
01051107	Датчик расхода IFS-150-PBSP*
01051108	Датчик расхода IFS-200-PBSP*

* Товары доступны на заказ

СИСТЕМА ЦЕНТРАЛЬНОГО УПРАВЛЕНИЯ

Центральные системы управления представляют собой программное обеспечение вместе с периферийными устройствами, используемыми для удаленного программирования, мониторинга и управления отдельными ирригационными контроллерами с одного ПК. Возможности программного обеспечения позволяют адаптировать ирригацию к преобладающим погодным условиям, предостеречь от повреждения системы, дают возможность создания отчетов и анализов. Представляют собой инструмент для управления ирригацией на одном или нескольких объектах, экономя время и воду, и, следовательно, затраты на эксплуатацию системы.

Система IQ 3.0 - Платформа IQ



Стандартная система IQ 3.0 состоит из центрального ПК с доступом в Интернет и драйверов семейства ESP-LX, оснащенных коммуникационным модулем NCC. IQ 3.0 - это центральная система управления, в которой возможно объединить традиционные проводные контроллеры ESP LXME, двухпроводные контроллеры декодера ESP-LXD и контроллеры аккумуляторные TBOS-II.

Большой выбор драйверов, вариантов связи и различные функции делают данную систему идеальным инструментом для управления и контроля ирригационных систем, предназначенных для небольших садов, больших резиденций, а также для крупных коммерческих площадей, парков, площадей, зеленых зон и спортивных сооружений. Модульная структура позволяет управлять небольшими отдельными объектами, а также большими городскими районами, состоящими из множества объектов. По мере увеличения площади, охваченной автоматической системой орошения, систему можно легко расширить.

Пользователи получают удаленный доступ к системе для облегчения работы многих распределенных систем без необходимости выезда на место. Владельцы садов получают расширенные функции для оптимизации работы системы, потребления воды и предотвращения неисправностей. Владельцам зеленых зон системы помогают создавать отчеты о работе, расходах и потреблении воды.

Основные функции

Удобства: понятное меню позволяет быстро проверить работоспособность системы, ввести или изменить программу, проверить историю работ, создать отчеты и запланировать работу системы. Удаленное управление с компьютера, смартфона или планшета позволяет управлять системой из любой точки мира.

Оптимизация: программа ирригации, адаптирована к преобладающим погодным условиям на основе метеорологических данных с метеостанции или метеорологического сервера. Расширенные ручные или автоматические настройки сезонной корректировки работы ирригационной системы с использованием калькулятора рабочих секций, типа растительности и состояния почвы.

Безопасность: доступ к драйверам защищен PIN-кодом, конфигураций и программы контроллера копируются и передаются пользователю, создаются учетные записи пользователей с индивидуальными настройками.

Коммуникация: отчеты о работе, предупреждения, отправляемые пользователям, а также автоматические системные соединения с контроллерами обеспечивают постоянный контроль над всеми операциями ирригационной системы. Не требующая техобслуживания синхронизация данных между программным обеспечением и драйверами постоянно обновляет текущие настройки программы полива.

Анализ потока: контроль потока воды в реальном времени, обнаружение повреждений установок ирригационной системы и защита от потери воды и затопления. Это позволяет оптимально использовать источники воды. Содействует планированию затрат и ведению отчетности по потреблению воды.

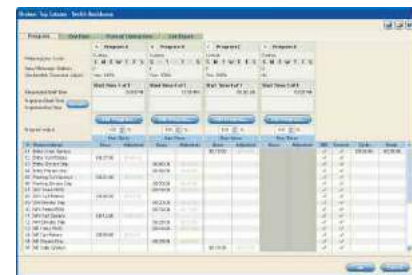
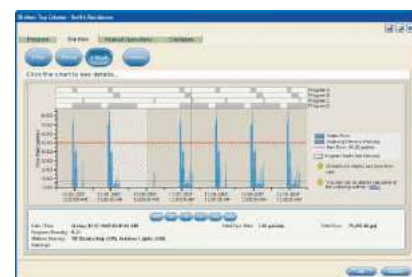

Архитектура системы IQ 3.0, вариант IQ CLOUD

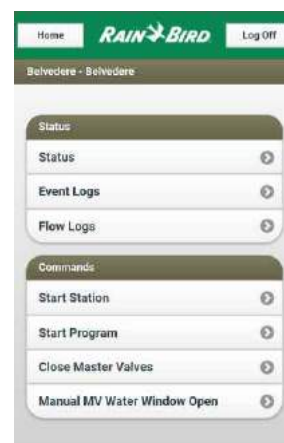
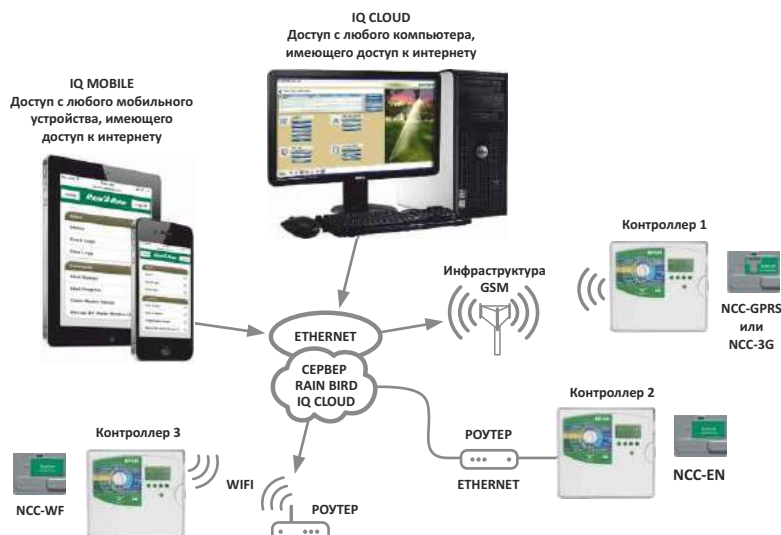

Варианты системы

Система IQ 3.0 поставлена в трех вариантах, отличающихся способом доступа к программному обеспечению IQ:



IQ Cloud – самый популярный вариант системы IQ. Вам не нужно приобретать программное обеспечение, чтобы в полной мере пользоваться возможностями системы IQ. Оборудование контроллера серии ESP-LX в коммуникационном модуле NCC типа EN, GPRS, 3G или Wifi достаточно для использования бесплатного интернет-интерфейса IQ CLOUD. Доступ к программному обеспечению IQ Cloud с помощью веб-браузера означает, что вам не нужно приобретать отдельный компьютер, а система может управляться с любого компьютера с доступом в Интернет. Кроме того, IQ Cloud позволяет вам управлять ирригационной системой с помощью планшета или смартфона. С помощью мобильных устройств можно получить доступ через упрощенное приложение IQ Mobile, которое адаптировано для удобной работы с сенсорного экрана. IQ Mobile содержит основные, наиболее часто используемые системные функции. Для продвинутых пользователей также можно получить доступ к полной панели управления, как на ПК. IQ Cloud позволяет одновременно работать более чем с одним пользователем и поддерживать множество ирригационных систем без ограничений. Все действия в системе IQ Cloud выполняются на Сервер Rain Bird.

Ознакомьтесь с материалами, зарегистрируйтесь и попробуйте IQ CLOUD!
www.rainbird.com/iqcloud



IQ Desktop – система в этой форме до сих пор функционировала как IQ 2.0. Необходимо приобрести программное обеспечение для использования IQ Desktop. По умолчанию лицензия позволяет использовать до 5 драйверов. Лицензии также доступны для расширения числа поддерживаемых драйверов. Программное обеспечение IQ Desktop должно быть установлено на выделенный ПК с доступом к Интернету. В настольной версии вы можете использовать все доступные параметры связи с ПК. Доступ к интерфейсу программного обеспечения IQ осуществляется непосредственно с компьютерной станции центрального блока, поэтому только один пользователь может работать в системе одновременно. Удаленный доступ возможен только с помощью программ внешнего дистанционного управления компьютером. Такой же доступ возможен и на других ПК, а также на мобильных устройствах с сенсорным экраном, но сервисный интерфейс адаптирован к ПК без доступа к упрощенному мобильному приложению IQ Mobile. В случае доступа к интерфейсу с выделенного ПК система IQ не вступает в конфликт с внутренней системой безопасности компьютерной сети.



IQ Enterprise – это версия системы, объединяющая функции IQ Desktop и IQ Cloud. Для использования системы IQ Enterprise требуется приобрести программное обеспечение. Программное обеспечение IQ Enterprise установлено для клиента на выделенном центральном компьютере сервера с установленной операционной системой Windows Server 2008 R2 или выше. Сервер предоставляет удаленный доступ для пользователей, использующих другие ПК и мобильные устройства, в качестве системы в версии IQ CLOUD. Пользователи получают доступ к пользовательскому интерфейсу, а также подключаются к драйверам без посредства серверов Rain Bird. IQ Enterprise обеспечивает одновременный доступ к системе многих пользователей. Версия Enterprise предназначена для учреждений, которые хотят использовать возможности версии IQ Cloud, но хотят соответствовать строгим требованиям безопасности компьютерной сети.

Программный интерфейс IQ всех вариантов одинаковый. Все варианты программного обеспечения IQ v3.0 и драйверов ESP-LXME могут поддерживаться на английском, немецком, французском, итальянском, испанском и португальском языках для индивидуального выбора для каждого пользователя. Программное обеспечение поддерживает европейские подразделения, местный часовой пояс и локальные метеорологические данные в Польше.

артикул	название товара
01051039	Коммуникационный модуль NCC-EN *
01051040	Коммуникационный модуль NCC-GPRS *
01051041	Модуль потока FSM *
01051107	Датчик расхода IFS-150-PBSP *
01051108	Датчик расхода IFS-200-PBSP *

* Товары доступны на заказ.



Контроллеры полива серии EASY-SET LOGIC

ORBIT

Мощность 230 Ват. Работа с электромагнитными клапанами на 24 Вата. В комплекте пульт для удаленного управления клапанами гидравлического полива. Возможно подключение 6 или 12 клапанов гидравлического полива.

- орошение по дням недели, циклически каждые 1 - 32 дня или в четные / нечетные дни
- последовательное программирование клапанов (для каждого времени клапана назначено время, в то время как время начала полива и дни орошения являются общими)
- 3 независимых ирригационных программы
- до 4 запусков в день каждого клапана в данной программе (в общей сложности до 12 запусков в день)
- время работы клапана: от 1 до 240 минут
- возможность процентного изменения рабочего времени всех клапанов в заданной программе от 10 до 200%
- функция отсрочки выполнения программы за период: 24 часа, 48 часов или 72 часа из-за осадков
- ручное управление клапанами (одно, все, назначенные данной программе)
- обслуживание главного клапана или реле насоса
- возможность подключения датчика осадков
- включение / выключение датчика дождя
- заводская программа в случае потери введенной программы (каждый клапан один раз в день в течение 10 минут)
- для установки внутри / снаружи здания (водонепроницаемый корпус закрыт ключом)
- встроенный трансформатор 230/24 В переменного тока
- поддержание программы и часов контроллера: 1 литиевая батарея CR2032 (входит в комплект)
- питание пульта дистанционного управления: 1 щелочная батарея 9 В (не входит в комплект)
- диапазон дистанционного управления: 90 м

артикул	название товара
20010150	Контроллер полива EASY-SET LOGIC 6
20010151	Контроллер полива EASY-SET LOGIC 12

Запасные части

артикул	название товара
20010193	Трансформатор 230 / 34 Ват



Мощность 230 В. Работа с электромагнитными клапанами на 24 В.

Модели AC-4, AC-6

Возможность подключения 4 или 6 клапанов.

- независимое программирование каждого клапана
- обслуживание главного клапана или помпы
- возможность одновременного запуска двух клапанов
- до 4 поливов в сутки
- рабочее время от 1 мин. до 12 часов
- возможность процентного изменения рабочего времени для всех клапанов
- полив в определенные дни недели или циклически с перерывом от 1 до 30 дней
- возможность ручного приведения в действие любого клапана или всех клапанов последовательно
- возможность подключения датчика
- функция приостановки программы на время дождя
- предназначены для внутренних установок
- в комплекте трансформатор 230/24 В
- для поддержки часов: 1 щелочная батарея 9 В



Модель AC-6S



Модель AC-4, AC-6

Модели AC-6S, AC-9S, AC-12S

Возможность подключения 6, 9 или 12 клапанов.

Особенности и дополнения:

- возможность установки сенсора отдельно для каждого клапана
- работа в циклическом режиме, так называемой рамке
- рабочее время в циклическом режиме: от 1 с. до 12 часов
- повторяемость циклов: от 1 мин. до 30 дней
- водонепроницаемый корпус (для моделей AC-9S и AC-12S)



Модель AC-9S, AC-12S

артикул	название товара
20010036	Контроллер полива AC-4
20010035	Контроллер полива AC-6
20010031	Контроллер полива AC-6S
20010042	Контроллер полива AC-9S
20010043	Контроллер полива AC-12S

Запасные части

артикул	название товара
20010193	Трансформатор 230 / 24 В

Контроллер AC 24-8

Мощность 230 В. Работают с электромагнитными клапанами 24 В. Контроллер полива с модульной структурой. Базовая версия позволяет подключить 8 клапанов. Расширение состоит в возможности подключения дополнительных 4 модулей, каждый из которых позволяет подключать по 4 клапана. Контроллер имеет возможность подключения максимально 24 клапанов. Контроллер может запрограммировать клапаны двумя способами: последовательно (для группы клапанов) или независимо (для каждого клапана). Кроме того, у контроллера есть программа для контроля процесса удобрения и контроля освещения.

- базовая версия имеет 8 клапанов
- возможна установка до 24 клапанов
- обслуживание главного клапана или помпы
- 3 программы в режиме последовательного программирования (для группы клапанов)
- возможность независимого программирования клапанов
- до 4 поливов в сутки
- время работы клапана: от 1 мин. до 9 часов
- процентное изменение рабочего времени для всех клапанов от -90% до +90%
- орошение в определенные дни недели или циклически с перерывом от 1 до 30 дней
- автоматический, полуавтоматический или ручной запуск
- функция установки полива до 99 дней
- возможность подключения датчика
- контроль процесса удобрения
- управление освещением
- отображение электрических неисправностей
- непрерывная память, сохраняющая программу на протяжении 20 лет
- резервная батарея (до 90 дней) при отсутствии питания в 230 В
- водонепроницаемый корпус
- встроенный трансформатор 230/24 В
- для поддержки часов: 1 щелочная батарея 9 В



артикул	название товара
20010041	Контроллер AC 24-8
20010044	Модуль 4-секционный

ДАТЧИКИ

Датчики дождя RS

IRRITROL

- ступенчатая регулировка количества осадков: 3, 6, 12, 18, 25 мм
- корпус устойчив к УФ-лучам
- работа в режиме раскрытия (NO) или закрытия (NC)

Модель RS500 (проводная)

- работает с контроллерами типа АС (вход: 230 В, выход: 24 В) и с контроллерами аккумуляторными
- в наборе соединительный кабель 7,6 м

Модель RS1000 (беспроводная)

- работает с контроллерами типа АС (вход: 230 В, выход: 24 В)
- рабочий диапазон: 90 м
- источник питания: 2 x 3 батареи CR2032
- by-pass для временной приостановки работы или отключения датчика

артикул	название товара
20010046	Датчик дождя RS500
20010047	Датчик дождя RS1000

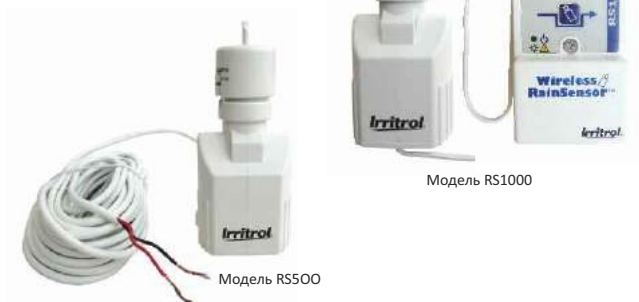

Датчик дождя RSD-BEX

RAIN BIRD

- удобная регулировка количества осадков в диапазоне 3,2-20 мм
- режим открытия (N.O.) или закрытия (N.C.)
- сотрудничество с драйверами типа АС и DC
- регулировка открытия вентиляционного отверстия
- кабель 7,6 м
- регулируемый алюминиевый кронштейн длиной 15,2 см

артикул	название товара
01051101	Датчик дождя RSD-BEX



Датчик дождя и низкой температуры WR2 - RFC

RAIN BIRD

- беспроводной
- работает с контроллерами типа АС (также с контроллерами, которые поддерживают реле основного клапана / насоса)
- диапазон связи датчика с панелью управления: до 90 м
- рабочая длина без замены батарей при нормальном использовании: 3 года
- длина кабеля, соединяющего панель управления датчика с контроллером: 76,2 см
- регулировка высоты осадков в диапазоне 3-13 мм
- регулирование порога низкой температуры 0,5 - 5 С
- возможность приостановки полива на 72 часа
- возможность приостановки датчика на 72 часа
- защита от перенапряжения
- ЖК-дисплей

артикул	название товара
01051106	Датчик дождя и низкой температуры WR2 - RFC



Датчик влажности почвы SMRT-Y

RAIN BIRD

Датчик влажности почвы измеряет объем воды, содержащейся в почве. Если содержание воды в почве выше установленного порога, датчик не позволяет активировать цикл орошения. Измерение выполняется каждые 10 минут.

Датчик влажности почвы

- не требует дополнительного обслуживания
- устойчив к коррозии
- не требует калибровки
- стабильное измерение влажности почвы в любых условиях, с помощью учета температуры почвы и электропроводности (ЕС)

Датчик влажности почвы

- ЖК-дисплей отображает:
 - абсолютное содержание воды (0-100%),
 - температуру почвы в градусах Фаренгейта или Цельсия,
 - электропроводность почвы (ЕС) в dS/m,
 - историю последних семи циклов орошения,
 - допустимую/взвешенную скорость полива,
 - индикатор режима обхода,
- возможность установки порога влажности почвы, при превышении которого датчик не допускает орошения
- кнопка для игнорирования индикации датчика (By-pass),
- возможность установки до двух секций, которые будут работать независимо от датчика влажности почвы

артикул	название товара
01051110	Датчик влажности почвы SMRT-Y



Технические данные:

рабочая температура:
от -20°C до +70°C

Размеры датчика влажности почвы:

ширина: 5,0 см
высота: 20,0 см
глубина: 1,2 см

Размеры панели управления:

ширина: 7,6 см
высота: 7,6 см
глубина: 1,9 см

ЭЛЕКТРОМАГНИТНЫЕ КЛАПАНЫ И АКСЕССУАРЫ



Электромагнитные клапаны серии LFV (малый расход)

- используется в основном в сочетании с капельными линиями или микро-разбрызгивателями
- уникальная мембрана "double-knife" с ловушкой 1/2" для плавной бесперебойной работы при низких расходах даже при слегка загрязненной воде
- винтовая крышка для обслуживания клапана
- ручное открытие клапана поворотом катушки на 90



уникальная конструкция мембраны



Модели:

LFV-075 / катушка 24 В
LFV-075-9V / катушка 9 VDC

Технические данные:

расход: 0,05 - 1,82 м³/ч
давление: 1 - 10,3 бар
пусковой ток: 0,30 А (7,2 ВА)
удерживающий ток: 0,19 А (4,56 ВА)
не использовать с декодерами

Резьба:

Вход: 3/4" F
Выход: 3/4" F

Размеры:

высота: 11,4 см
длина: 10,7 см
ширина: 8,4 см

Потери давления в клапане

л/ч	Поток		бар
	л/с	бар	
45,42	0,01	0,19	
227	0,06	0,19	
454	0,13	0,24	
908	0,25	0,26	
1362	0,38	0,30	
1817	0,50	0,36	

артикул	название товара
01051200	Клапан LFV-075 3/4"
01051201	Клапан LFV-075 3/4" 9 VDC

Запасные части

артикул	название товара
01051249	Катушка 9 VDC

Электромагнитные клапаны серии JTV



- резьбовая крышка (без винтов) для упрощения обслуживания клапана
- мембрана с самоочищающимся 200-микронным фильтром
- ручное открытие клапана путем поворота катушки на 90°
- магнитный фильтр катушки
- для потоков ниже 0,75 м³/ч необходимо использовать дополнительный входной фильтр



Модели:

100-JTV / катушка 24 VDC
100-JTV-9V / катушка 9 VDC

Технические данные:

расход: 0,23 - 6,8 м³/ч
давление: 1 - 10,3 бар
допустимая температура воды: 43°C

Резьба:

Вход: 1" F
Выход: 1" F

Размеры:

высота: 12,7 см
длина: 10,2 см
ширина: 7,9 см

Потеря давления в клапане

м ³ /ч	бар
0,23	0,20
0,60	0,23
1,20	0,27
3,60	0,40
4,50	0,49
6,00	0,60
6,80	0,67

артикул	название товара
01051203	Клапан 100-JTV 1"
01051209	Клапан 100-JTV 1" 9 VDC

Запасные части

артикул	название товара
01051249	Катушка 9 VDC

Электромагнитный клапан HV



- компактная конструкция, радиус всего 6,5 см (после снятия катушки) удобна для установки в скважинах
- мембрана Vupa-N с самоочищающимся 200-микронным фильтром для поступающей воды и пружинной из нержавеющей стали
- эксцентричное размещение мембраны для плавного закрытия и меньшего гидравлического воздействия
- крышка клапана на четыре болта удерживает устройство после снятия крышки во время обслуживания
- болты с универсальными головками, подходят для торцевого гаечного ключа, крестообразной отвертки и отвертки с плоской головкой
- корпус из армированного полипропилена усиленного стекловолокном
- ручное открытие клапана путём поворота катушки на 90°
- для потоков менее 0,68 м³/ч необходимо использовать дополнительный входной фильтр



Модель:

100-HV / катушка 24 В

Технические данные:

расход: 0,05 - 6,82 м³/ч
давление: 1,0 - 10,3 бар
допустимая температура воды: 43°C
пусковой ток: 0,25 А при 60 Гц
удерживающий ток: 0,14 А при 60 Гц

Резьба:

Вход: 1" F
Выход: 1" F

Размеры:

высота: 11,7 см
длина: 11,2 см
ширина: 7,9 см

Потеря давления в клапане

м ³ /ч	бар
0,25	0,11
0,75	0,14
1,00	0,16
2,00	0,23
5,00	0,32
7,50	0,42
9,10	0,57

артикул	название товара
01051214	Клапан 100-HV 1"

Клапаны электромагнитные серии DV

- рвнтовая крышка для обслуживания клапана
- мембрана с самоочищающимся 200-микронным фильтром
- магнитный фильтр катушки
- ручное открытие клапана поворотом катушки на 90°
- для потоков ниже 0,75 м³/ч необходимо использовать дополнительный входной фильтр



Модели:

100-DV / катушка 24 В
100-DV-9V / катушка 9 VDC

Технические данные:

расход: 0,24 - 9 м³/ч
 давление: 1 - 10,4 бар
 допустимая температура воды: 43°C
 пусковой ток: 0,30 А (7,2 VA)
 удерживающий ток: 0,19 А (4,6 VA)
 не использовать с декодерами

Резьба:

Вход: 1" F
 Выход: 1" F

Размеры:

высота: 11,4 см
 длина: 11,1 см
 ширина: 8,4 см

артикул	название товара
01051210	Клапан 100-DV 1"
01051211	Клапан 100-DV 1" 9 VDC

Заспные части

артикул	название товара
01051249	Катушка 9 VDC

Потеря давления в клапане

	бар	
	м ³ /ч	бар
	0,24	0,23
	0,60	0,24
	1,20	0,26
	3,60	0,32
	4,50	0,35
	6,00	0,41
	9,00	0,59

Клапаны электромагнитные серии PGA

- винтовая крышка для защиты клапана
- возможно присоединение в сквозной или, угловой конфигурации
- ручка управления потоком
- магнитный фильтр катушки
- ручное открытие клапана поворотом катушки на 90°
- сотрудничество с модулем управления давлением PRS-Dial, настраивается в диапазоне 1-6,9 бар (Примечание: модуль добавляет 5 см к высоте клапана)



Модели:

150-PGA / катушка 24 В
150-PGA-9V / катушка 9 VDC
200-PGA / катушка 24 В
200-PGA-9V / катушка 9 VDC

Технические данные:

расход: **150-PGA** - 6-21 м³/ч
200-PGA - 9-34 м³/ч
 давление: 1 - 10,4 бар
 допустимая температура воды: 43°C
 пусковой ток: 0,41 А (9,9 VA)
 удерживающий ток: 0,23 А (5,5 VA)

Резьба:

150-PGA - Вход: 1,5" F
 Выход: 1,5" F
200-PGA - Вход: 2" F
 Выход: 2" F

Размеры:

150-PGA - высота: 20,3 см
 длина: 17,2 см
 ширина: 8,9 см
200-PGA - высота: 25,4 см
 длина: 19,7 см
 ширина: 12,7 см

артикул	название товара
01051217	Клапан 150-PGA 1.5"
01051218	Клапан 150-PGA 1.5" 9 VDC
01051219	Клапан 200-PGA 1.5"
01051220	Клапан 200-PGA 2" 9 VDC

Заспные части

артикул	название товара
01051251	Катушка 24 VAC
01051249	Катушка 9 VDC

Потеря давления в клапане

м ³ /ч	бар			
	150-PGA		200-PGA	
	конфигурация соединения	конфигурация угловая	конфигурация соединения	конфигурация угловая
6	0,10	0,07	---	---
9	0,22	0,14	0,08	0,07
12	0,38	0,23	0,12	0,07
15	0,61	0,36	0,17	0,10
18	0,86	0,51	0,24	0,13
21	1,16	0,70	0,33	0,18
24	---	---	0,43	0,23
27	---	---	0,54	0,30
30	---	---	0,66	0,36
34	---	---	0,83	0,45

Электромагнитные клапаны серии 210

- размер: 1/2", 1", 1,5", 2"
- соединения: внутренняя резьба
- форма: сферическая (G), угловая (A)
- корпус: пластик
- рабочее давление: 1/2": 0,2 - 10 бар
 1" - 2": 0,7 - 10 бар
- макс. температура воды: 60°C
- напряжение: 24 В 50 - 60 Гц
- пусковой ток: 0,25 А
- ток удержания: 0,125 А

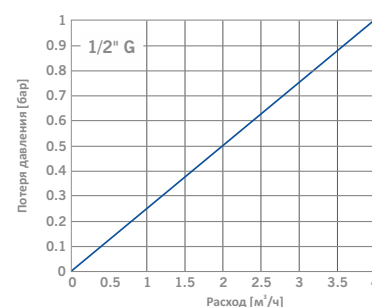

„Дополнительная потеря давления”
 (для „V” менее 2 м/с: 0,3 бар)

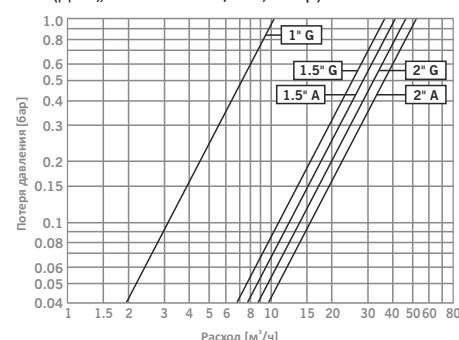

артикул	название товара
03010008	Клапан 210 1/2" G
03010010	Клапан 210 1" G
03010011	Клапан 210 1,5" G
03010015	Клапан 210 1,5" A
03010012	Клапан 210 2" G
03010016	Клапан 210 2" A

Заспные части

артикул	название товара
03100001	Катушка 24 VAC
03010300	Мембрана клапана 1"

АКСЕССУАРЫ

Фитинги телескопические ПВХ 1"



Используется для соединения клапанов с внутренней резьбой 1".

- выходы в виде вращающихся телескопических соединений, позволяющих регулировать длину (простое подключения клапана с разной длиной, если необходимо его заменить)
- колпачки оснащены уплотнительными кольцами (нет необходимости использовать тефлоновую ленту)

артикул	название товара
01051820	Телескопический тройник PCV 1"
01051821	Телескопический коллектор PCV 1"- 2 выхода
01051822	Телескопический коллектор PCV 1"- 3 выхода
01051823	Телескопический коллектор PCV 1"- 4 выхода
01051824	Телескопическое колено PCV 1"
01051826	Телескопический фитинг с 4 выходами PCV 1"



Тройник МТТ-100



Используется для соединения клапанов с внутренней резьбой 1".

- объединяет любое количество клапанов (1 тройник на клапан)
- обеспечивает достаточные зазоры между клапанами
- наличие уплотнительного кольца на соединении между тройниками
- давление: до 10 бар
- длина: 12 см
- комбинация резьб: 1"М (с уплотнительным кольцом) -М-Ф

артикул	название товара
01051500	Тройник МТТ-100 1" М-М-Ф



Винтовые фитинги

Используется для подключения клапанов с внутренней резьбой 1", также доступны фитинги с резьбой 1,5" и 2".

- винтовые соединения облегчают сборку/демонтаж клапанов
- обеспечивают необходимые промежутки между клапанами
- гайки, оснащенные уплотнительным кольцом

Tavlit	
артикул	название товара
07020070	Фитинг "SWIVEL" 1" М-Ф
07020071	Фитинг "SWIVEL" 1,5" М-Ф
07020072	Фитинг "SWIVEL" 2" М-Ф
07020075	Колено "SWIVEL" 1" М-Ф
07020078	Тройник "SWIVEL" 1" М-Ф-Ф

Irritec	
артикул	название товара
07020080	Фитинг "SWIVEL" 1" М-Ф
07020082	Колено "SWIVEL" 1" М-Ф
07020081	Тройник "SWIVEL" 1" М-М-Ф

TAVLIT / IRRITEC



Кабели управления



Многожильные кабели управления предназначены для очень передачи низкого напряжения (<30 В). Используются в ирригационных системах для соединения контроллера с электромагнитными клапанами. Черный полиэтиленовый чехол толщиной 0,64 мм с высокой устойчивостью к повреждениям, химическим веществам и влаге.

- количество проводов: 5, 7, 9
- поперечное сечение: 0,8 мм²
- длина рулона: 75 м
- жилы с одним сердечником (проволокой)
- жилы, отмеченные цветами
- макс. расстояние между контроллером и клапаном: 350 м

артикул	название товара
01051561	Кабель управления 5/75
01051562	Кабель управления 7/75
01051563	Кабель управления 9/75



Соединитель кабеля DBM



Разъем для электрических проводов, проложенных в земле.

- подключается до 3-х проводов с поперечным сечением 2 0,5 - 1,5 мм
- используется для низковольтных установок (<30 V)
- автоматическое удаление изоляции
- устойчивы к воздействию влаги

артикул	название товара
01051548	Соединитель кабеля „DBM”



Соединитель кабеля DBR/Y-6



Разъем для электрических проводов, проложенных в земле.

- одно универсальное соединение для проводов с поперечным сечением до 6 мм² (таблица)
- прозрачный корпус, облегчающий проверку правильности подключения
- используется для низковольтных установок (<30 V)
- для медных и многожильных проводов
- наполнение смазкой
- водонепроницаемый



артикул	название товара
01051549	Соединитель кабеля "DBR/Y-6"

Примеры сочетаний кабелей

Отрезок	Количество жил
0,5	5 - 7
0,75	3 - 7
1,0	2 - 8
1,5	2 - 7
2,5	2 - 5
4,0	3
6,0	2

Коробки, устанавливаемые поверх клапанов.

- заводские отверстия для труб в круглых моделях
- тонкие стены, для легко прорезывания отверстий для труб в прямоугольных моделях
- усиленные углы для упрочнения конструкции
- грузоподъемность до 1,5 тонн (после вырезания отверстий)
- плотная крышка для открытия/закрытия
- зеленый цвет крышки
- дополнительный комплект для закрытия (винт + розетка) прямоугольных коробок

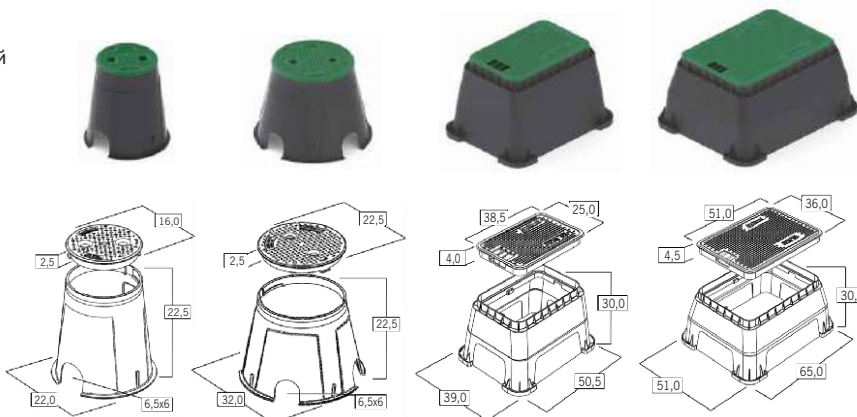

артикул	название товара
10100050	Коробка малая круглая HERCULES
10100051	Коробка большая круглая HERCULES
10100052	Коробка прямоугольная Standard HERCULES
10100053	Коробка прямоугольная Jumbo HERCULES
10100070	Комплект для закрытия (винт + гнездо)

Коробки для клапанов серии



Полипропиленовые коробки, устанавливаемые поверх клапанов.

- заводские отверстия для труб в круглых моделях
- отмеченные позиции трубопроводов на прямоугольных моделях
- в прямоугольных моделях крышки закрыты винтом
- зеленый цвет крышки
- удлинение 19 см для модели jumbo



артикул	название товара
01051311	Коробка круглая VBA02672 (малая)
01051312	Коробка круглая VBA02673 (малая)
01051313	Коробка прямоугольная VBA02674 (standard)
01051314	Коробка прямоугольная VBA02675 (jumbo)
01051316	Расширитель для коробки VBA02675 (jumbo)

Коробки круглые

	модель	
	VBA02672	VBA02673
диаметр крышки [мм]	160	242
диаметр основания [мм]	200	335
высота [мм]	236,5	255
отверстие для трубы (ширина) [мм]	67	52
отверстие для трубы (высота) [мм]	64	89

Коробки прямоугольные

	модель	
	VBA02674	VBA02675
длина крышки [мм]	386	545
ширина крышки [мм]	267	380
высота [мм]	305	305
длина у основания [мм]	505	630
ширина у основания [мм]	370	480
отверстие для трубы (ширина) [мм]	70	80
отверстие для трубы (высота) [мм]	105	105

Коробки для клапанов серии VB



Коробки для клапанов сделаны из HDPE (повышенной прочности).

- заводские отверстия для труб:
 - STANDARD: 2 x Ø75 мм + 11 x Ø40 мм
 - JUMBO: 2 x Ø90 мм
- зеленые крышки, закрепленные винтом
- возможность защелкивания сборников с основаниями



артикул	название товара
01051328	Коробка прямоугольная VBSTDH (standard)
01051329	Коробка прямоугольная VBIMBH (jumbo)

Коробки для клапанов серии VB

	модель	
	VBSTDH	VBIMBH
длина крышки [см]	44	57
ширина крышки [см]	33	40
высота [см]	31	31
длина у основания [см]	56	66
ширина у основания [см]	43	47
длина с воротником [см]	59	70
ширина с воротником [см]	49	53



ГИДРАВЛИЧЕСКИЕ КЛАПАНЫ И АКСЕССУАРЫ

Данная часть каталога посвящена представлению клапанов BERMAD. Диапазон доступных моделей и конфигураций клапанов настолько велик, что невозможно уместить все в обычном коммерческом предложении. В связи с вышесказанным мы представляем выбранные модели, которые мы можем предоставить на заказ. А самые популярные из моделей, которые имеются в продаже, отмечены при помощи артикулов в таблицах.

Представляем вашему вниманию клапаны BERMAD серии 100, 200 и 350. Клапаны серии 100 и 200 используются для включения/выключения полива, а клапаны серии 350 представляют собой трехходовые клапаны, используемые для промывки фильтров. Клапаны серии 100 - это новейшая серия клапанов с современной конструкцией, которая обеспечивает наименьшие потери давления при высоких потоках воды. Клапаны серии 200 - это хорошо известные клапаны, которые были в наших предложениях в гидравлических и электромагнитных исполнениях в течение ряда лет (электромагнитные клапаны серии 200 также были представлены в предыдущем разделе, посвященном электромагнитным клапанам с катушкой 2 В, а также клапаны других производителей).

Для настройки клапана выберите серию, размер, форму (также для клапанов серии 100), функции для работы в системе (базовые и, при необходимости, дополнительные), напряжение катушки и состояние клапана, а также дополнительные атрибуты.

Функции клапана

стандартные

- гидравлический клапан (без комплектующих)
- клапан, управляемый катушкой
- редукционный клапан
- редукционный клапан, поддерживающий давление
- клапан поддержания давления
- предохранительный клапан
- регулирующий клапан
- клапан регулировки уровня и поддержания давления
- регулирующий клапан
- регулирующий клапан, поддерживающий давления

дополнительные

- открытый (NO) клапан, управляемый гидравлически
- закрытый (NC) клапан, управляемый гидравлически
- клапан, управляемый катушкой
- горизонтальный поплавок (для клапанов регулировки уровня)
- двухуровневый электрический поплавок (для клапанов регулировки уровня)

напряжение катушки и состояние клапана

- 24 В - закрытый (NC)
- 24 В - открытый (NO)
- 24 VDC - закрытый (NC)
- 24 VDC - открытый (NO)
- 12 VDC - закрытый (NC)
- 12 VDC - открытый (NO)
- 12 VDC - импульсная катушка S-985 (3 провода)
- 12 VDC - импульсная катушка S-982 (2 провода)
- 9 VDC - импульсная катушка

Дополнительные атрибуты

- 24 Управление 2-W (2-стороннее)

Используется в том случае, когда требуется точный анализ фильтрованной чистой воды или воды с механическими примесями. Подходит как для динамического, так и для статического потока. Управление 2-W характеризуется внутренним циклом воды, и его преимуществом является отсутствие необходимости сброса воды для изменения состояния клапана. Однако он создает дополнительный перепад давления в клапане в диапазоне малых и средних потоков ("V" ниже 2 м/с) 0,3 бар.

- Управление 3-W (3-стороннее)

Используется для анализа чистой воды или воды с органическими загрязнителями. Позволяет полностью открыть клапан с минимальной потерей давления для больших потоков воды. Управление 3-W характеризуется внешним водяным циклом, при котором сбрасывается вода во время изменения состояния клапана от закрытого до открытого, расположенного над диафрагмой, в камере управления клапаном (снаружи).

- Пульс 2/3 W (servo)

Используется для анализа чистой воды, воды с механическими или органическими примесями. Управление 2/3-W используется в случае, когда необходима высокая точность и одновременно возможность выявления зараженной воды. Рекомендуется для снижения давления в ирригационных системах капельных лент низкого давления (без компенсации давления). Макс. давление на входе - 4 бара. Характеризуется внешним циклом воды и создает дополнительную потерю давления в диапазоне малых и средних потоков («V» ниже 2 м/с) 0,3 бар.

- Ручка для регулирования потока
- Ручной селектор

Клапаны серии 100

BERMAD

Клапан BERMAD IR-100 является лучшим достижением в области конструкций регулирующих клапанов. Он сочетает в себе простую и надежную конструкцию с отличной производительностью, не имея типичных ограничений, встречающихся в стандартных регулирующих клапанах. Клапаны этой серии могут работать в горизонтальном и вертикальном положении и доступны в размерах: 1,5", 2", 2 1/2", 3", 3 1/2", 4", 4 1/2" L / 6"R и 6". Клапан IR-100 выполнен из нейлона с добавлением стекловолокна, что усиливает прочность и повышает устойчивость к неблагоприятным условиям и химическим взаимодействиям. Конструкция «Y» hYflow-клапана имеет отверстие с беспрепятственным каналом потока, лишенным всех линейных ребер, вспомогательных коробок или кронштейнов. Благодаря этой конструкции (Look-trough Design) достигается чрезвычайно высокая пропускная способность при минимальной потере давления.

Характеристика поршневого узла, диафрагмы и сменного уплотнения:

- закрытие без звуков вибрации и стука,
- плавное движение с точным и стабильным регулированием,
- низкое рабочее давление,
- устойчивость к коррозии и деформации мембраны,
- функционирование диафрагмы и пружины в требуемом диапазоне рабочего давления клапана,
- устойчивость к УФ-излучению и замораживанию,
- химическая стойкость.

Преимущества использования:

- простая конструкция, основанная на нескольких элементах, обеспечивает удобное и простое обслуживание
- большой выбор комплектующих и размеров клапанов позволяет легко адаптировать систему
- шарнирное соединение через фланцы изолирует клапан от механических воздействий, вызванных изгибами труб и скачками давления

Look-trough Design

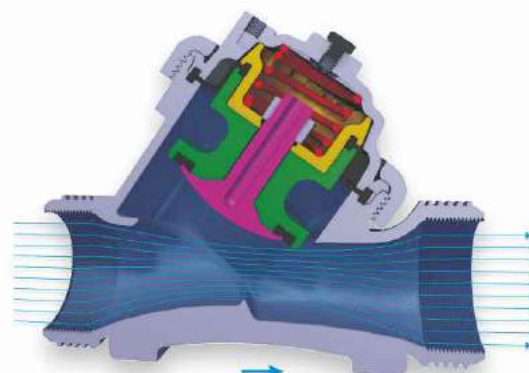

Принцип работы:

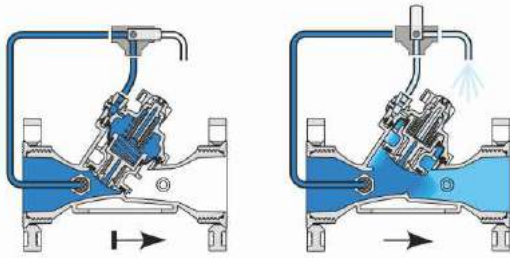

Управление 3-W

Давление воды, действующее на верхнюю камеру управления клапаном, создает силу, которая закрывает клапан и обеспечивает герметичность. Выпуск давления из камеры управления клапаном в атмосферу заставляет клапан открываться под давлением воды под поршнем.

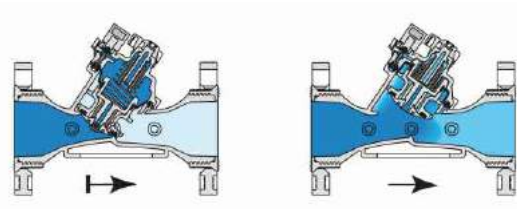

Управление 2-W

Вода под давлением поступает в верхнюю управляющую камеру клапана через внутренний ограничитель. Замкнутая катушка заставляет давление в контрольной камере накапливаться, а клапан закрывается. Открытие катушки высвобождает больше потока из камеры управления клапаном, чем позволяет стоп, что вызывает падение давления в камере управления и открытия клапана.

Форма:



Технические данные

Размер и доступные соединения:

- 1,5" - внутренняя резьба
- 2" и 2" L - внутренняя резьба, victualic
- 2,5" - внешняя резьба
- 3" и 3" L - внутренняя резьба, пластиковая втулка или металлическая DN80 или DN100, victualic, ПВХ
- 4" - пластиковый или металлический воротник DN100, victualic
- 4" L / 6" R - пластиковая или металлическая втулка DN100, victualic 4", металлический фланец DN150, PCV 160 мм
- 6" боксер - пластиковый воротник DN150, victualic

Диапазон давления: 10 бар

Диапазон рабочего давления: 0,5 - 10 бар

Диапазон температур: вода до 60°C

Материалы:

- корпус, крышка и поршень: нейлон со стекловолокном
- мембрана: синтетический каучук
- прокладки: синтетический каучук
- пружина: нержавеющая сталь
- винты крышки: нержавеющая сталь

$$\Delta P = \left(\frac{Q}{Kv} \right)^2$$

ΔP – перепад давления [бар]

Q – расход [м³/ч]

Kv = м³/ч при $\Delta P = 1$ бар

Кривые потока

Цепь 2-W „Дополнительная потеря давления” (для „V” ниже 2 м/с; 0,3 бар)

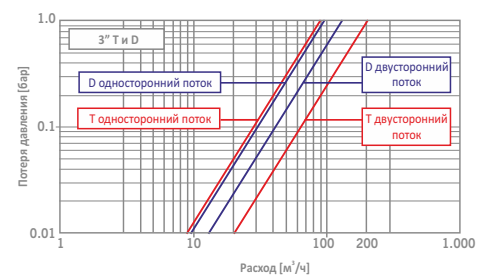
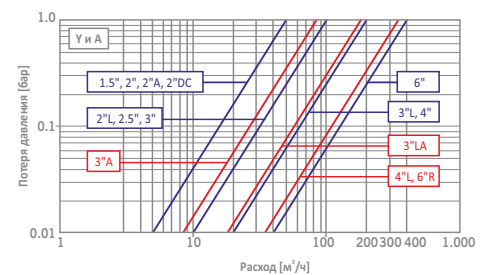

Свойства потока

Форма	1.5"	2"	2"	2"L	2.5"	3"	3"	3"	3"	3"	3"	3"	3"L	3"L	4"	4"L	6"R	6"
Размер	Y	Y	A	Y	Y	Y	A	T	TT	D	DD	Y	A	Y	Y	Y	Y	
								одна сторона	две стороны	одна сторона	две стороны							
KV (м ³ /ч)	50	50	50	100	100	100	85	95	130	90	200	200	190	200	340	340	340	

Модели, доступные в продаже

Гидравлический клапан (без принадлежностей), скошенной формы (Y), соединения - внутренняя резьба.

артикул	название товара
03010108	Клапан 105 3" Y BP
03010109	Клапан 105 3" LY BP
03010111	105 3" LY CC-клапан (фланцевые соединения) - до вычерпания запасов



Больше моделей доступно на заказ.

Клапаны BERMAD IR-200 изготовлены из высококачественного пластика, синтетического каучука и нержавеющей стали. Они используются как в зеленых зонах, так и в сельском хозяйстве. Они могут работать в горизонтальном и вертикальном положении. Они доступны в размерах 1/2"- 2", шарообразной (G - Globe) и угловой формы (A - Угол). Устойчивы к неблагоприятным условиям и химическим воздействиям.

Принцип работы:

Гидравлический клапан 3-W

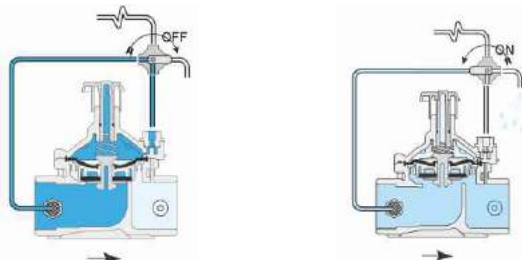

Закрытое положение
 Давление воды, действующее на верхнюю камеру управления клапаном, создает силу, которая закрывает клапан и обеспечивает герметичность.

Положение открытия
 Выпуск давления из камеры управления клапаном в атмосферу заставляет клапан открываться при помощи давления воды под поршнем.

Электромагнитный клапан 2-W

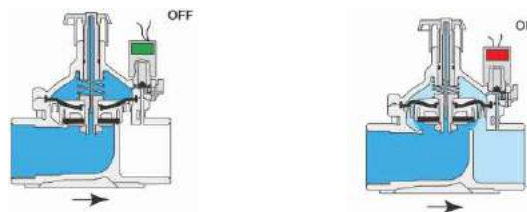

Закрытое положение
 Вода под давлением поступает в верхнюю управляющую камеру клапана через внутренний ограничитель. Замкнутая катушка вызывает накопление давления в контрольной камере, при этом клапан закрывается.

Положение открытия
 Открытие катушки высвобождает большой поток из камеры управления клапаном, чем установленное ограничение, что вызывает падение давления в камере управления и открытие клапана.

Форма:

Форма шара (G)



1/2"



3/4", 1", 1.5" и 2"

Угловая форма (A)



1.5" и 2"

Технические данные

Размер:
 1/2", 3/4", 1", 1.5" и 2"

Соединения:
 Внутренняя резьба

Диапазон давления: 10 бар

Диапазон рабочего давления: 1/2": 0,2 - 10 бар
 3/4"- 2": 0,7 - 10 бар

Диапазон температур: вода до 60°C

Материалы:

- корпус, крышка и поршень: нейлон со стекловолокном
- мембрана: синтетический каучук
- прокладки: синтетический каучук
- пружина: нержавеющая сталь
- винты крышки: нержавеющая сталь

$$\Delta P = \left(\frac{Q}{Kv} \right)^2$$

ΔP - перепад давления [бар]

Q - расход [м³/ч]

Kv = м³/ч при ΔP = 1 бар

Кривые расхода

Цепь 2-W „Дополнительная потеря давления“ (для „V“ ниже 2 м/с: 0,3 бар)

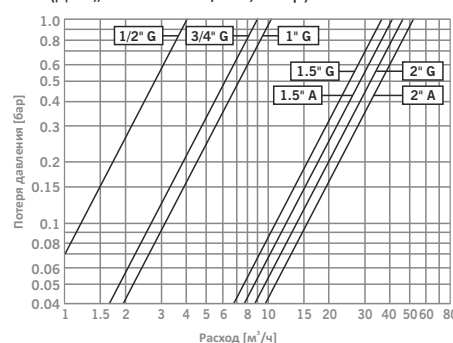

Свойства потока

Форма	Сфера (G)					Угловая (A)	
	1/2"	3/4"	1"	1.5"	2"	1.5"	2"
Размер	1/2"	3/4"	1"	1.5"	2"	1.5"	2"
KV (м³/ч)	4	9	10.5	37	47	41	52

Модели, доступные в продаже



Гидравлический клапан (без комплектующих), сферическая форма (G).

артикул	название товара
03010001	Клапан 205 1" G
03010002	Клапан 205 1,5" G
03010003	Клапан 205 2" G



Электромагнитный клапан 3-W NC, сферическая форма (G).

артикул	название товара
03010021	Клапан 210 1,5" G 24 VAC 3W NO
03010022	Клапан 210 2" G 24 VAC 3W NO



Электромагнитный клапан 3-W NC, уменьшающий давление, сферическая форма (G).

артикул	название товара
03010051	Клапан 220 1,5" G 24 VAC 3W NO
03010052	Клапан 220 2" G 24 VAC 3W NO

Другие модели доступны на заказ.

Клапаны серии 350

Трехпоточные клапаны, предназначенные для автоматической промывки гравийных фильтров.

- корпус: пластиковый
- рабочее давление: 0,7 - 10 бар
- макс. температура воды: 65°C

Размер 2" x 2":

- соединения: внутренняя резьба
- направление потока: фильтрация - угловая, полоскание - прямой



Клапан 2" x 2"



Клапан 3" x 3"



Размер 3" x 3":

- соединения: соединитель типа victaulic + дополнительная 2" внутренняя резьба со стороны дренажа (для соединителя типа Victaulic имеется фланцевый адаптер DN80 - см. Аксессуары для гидравлических клапанов)
- направление потока: фильтрация - прямой, полоскание - под углом

артикул	название товара
03010300	Клапан 350 2" x 2"
03010310	Клапан 350 3" x 3"

2" x 2"



3" x 3"

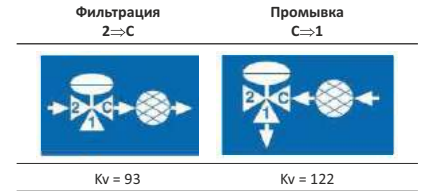

$$\Delta P = \left(\frac{Q}{Kv} \right)^2$$

ΔP - перепад давления [бар]
Q - расход [м³/ч]
Kv = м³/ч при ΔP = 1 бар

АКСЕССУАРЫ

Металлический фланец DN80

Металлический фланец DN80 для гидравлических клапанов серии 100 3" и 3" L BERMAD. В комплект входит навинчиваемый адаптер для подключения внешнего клапана, который используется для крепления фланца и прокладки.

артикул	название товара
03010190	Металлический фланец DN80 для клапанов серии 100 3" и 3" L



Адаптер Victaulic 3" / фланец DN80 - 3"

Адаптер для гидравлического клапана 350 3" x 3" BERMAD. Используется для подключения вланца фильтра соединению клапана типа victaulic.

артикул	название товара
03010330	Адаптер Victaulic 3" / фланец DN80 - 3"



Регулятор давления 0,8 - 6,5 бар PC-XP-A

Регулятор давления для гидравлических клапанов BERMAD. Прикрепленный к корпусу и соединенный с соответствующими отверстиями клапана, он позволяет уменьшить выходное давление в заданном диапазоне без ограничения потока клапана.

артикул	название товара
03010016	Регулятор давления 0,8 - 6,5 бар PC-XP-A



Ручной селектор

Ручной селектор для гидравлических клапанов BERMAD. Переключатель имеет три положения (открытый, закрытый, автоматический), используется для ручного управления клапаном.

артикул	название товара
03100014	Ручной селектор для гидравлического клапана



Катушки 3-W

Катушки 3-W доступны в закрытых (NC) и открытых (NO) версиях. Используются для автоматического управления клапаном. Клапан с катушкой NC сконфигурирован как открытый. Клапаны в этой конфигурации используются в ирригационных системах в основном для промывки песчано-гравийных фильтров. Клапан с катушкой NO сконфигурирован как закрытый.

Катушка 3-W NC

- напряжение: 24 В 50 - 60 Гц
- пусковой ток: 0,20 А
- ток удержания: 0,20 А
- мощность: 3,5 Вт
- цвет кабеля: оранжево-синий

Катушка 3-W NO:

- напряжение: 24 В 50 - 60 Гц
- пусковой ток: 0,13 А
- ток удержания: 0,13 А
- мощность: 2,2 Вт
- цвет кабеля: оранжево-красный



Катушка 3-W NC

Катушка 3-W NO

артикул	название товара
03100004	Катушка 3-W (NC)
03100005	Катушка 3-W (NO)

Основание для катушки 3-W

Используется для подключения водонапорных шлангов, подающих воду, а также для установки катушки, например, на клапане.

- соединение с внутренней резьбой для подключения катушки
- два соединения с внутренней резьбой 1/8" для подключения водонапорных шлангов
- монтажное отверстие
- рычаг для ручного открытия



артикул	название товара
03100010	Держатель основания для катушки 3-W

Держатель основания для катушки 3-W

Держатель основания для катушки 3-W для клапанов серии 105 3"L BERMAD. Служит для крепления катушки 3-W вместе с основанием для корпусу клапана, оснащенного резьбой в крышке (без соединительных винтов).



артикул	название товара
03100012	Держатель основания для катушки 3-W

Фильтр 1/4"

Самоочищающийся фильтр, предназначен для очистки воды, проходящей через гидравлический клапан.

- соединения: вход - 1/4" М, выход - 1/8" F
- скорость фильтрации 100 меш



артикул	название товара
03100013	Фильтр 1/4"

Муфты серии FT к водонапорному шлангу

артикул	название товара
03100201	Соединение FT 8 мм - 1/8" М
03100202	Соединение FT 8 мм - 1/4" М
03100203	Соединение FT 8 мм - 1/4" F
03100204	Колено FT 8 мм - 1/8" М
03100205	Колено FT 8 мм - 1/4" М
03100206	Тройник FT 8 мм - 8 мм - 8 мм
03100207	Тройник FT 8 мм - 1/8" М - 8 мм
03100208	Редукция FT 1/4" М - 1/8" F
03100209	Редукция FT 3/4" М - 1/4" F
03100210	Нипель FT 1/4" М - 1/8" F
03100211	Муфта FT 1/4"
03100212	Заглушка FT 1/8"



Шланг высокого давления 8 мм

- диаметр 8 x 5,4 мм
- мин. радиус изгиба 7,5 см
- макс. рабочее давление 10 бар



артикул	название товара
03100101	Шланг высокого давления 8 мм

СЧЕТЧИКИ ВОДЫ

Счётчики воды серии TURBO-IR

BERMAD

Счетчик воды серии TURBO-IR с регистратором магнитным представляет собой счетчик винтового типа с датчиком импульсов. Многовинтовой счетчик монтируется в верхней части потока воды, в месте наименьшего загрязнения, вызванного твердыми частицами, взвешенными в воде.

Особенности и преимущества:

- точное измерение воды, загрязненной твердыми частицами
- малые потери давления
- магнитный привод
- класс сопротивления воды IP68
- датчик импульсов: один или два выходных импульса
- простота в эксплуатации



Размеры и вес

Размер	DN50 2"	DN65 2.5"	DN80 3"	DN100 4"	DN125 5"	DN150 6"	DN200 8"	DN250 10"	DN300 12"
L - длина [мм]	200	200	225	250	250	300	350	450	500
h - высота [мм]	75	82	95	106	110	135	162	194	220
H - высота [мм]	177	180	185	185	193	198	224	248	274
H1 - высота [мм]	247	250	255	255	263	268	294	318	344
W - ширина [мм]	125	140	160	180	200	240	295	350	400
Вес [кг]	10.5	11.8	15.5	17.5	19.5	30.5	42.5	60	82.5



Метрологические данные

Размер	Размер	DN50 2"	DN65 2.5"	DN80 3"	DN100 4"	DN125 5"	DN150 6"	DN200 8"	DN250 10"	DN300 12"
Qmin. [м³/ч]	±5	2.8	4	6	10	14	20	36	48	64
Qt [м³/ч]	±2	10.5	15	22.5	37.5	52.5	75	135	180	240
Qn [м³/ч]	±2	35	50	75	125	175	250	450	600	800
Qmax. [м³/ч]	±2	70	100	150	250	350	500	900	1200	1600
Минимальное значение считывания [м]		0.01	0.01	0.01	0.01	0.01	0.01	0.1	1	1
Максимальный объем регистрации [м]		99,999,999 – 999,999.99 – 9,999,999.9 – 99,999,999								
$Kv = Q/\sqrt{\Delta p}$		115	192	219	402	584	1059	1826	2373	4017

Кривая точности

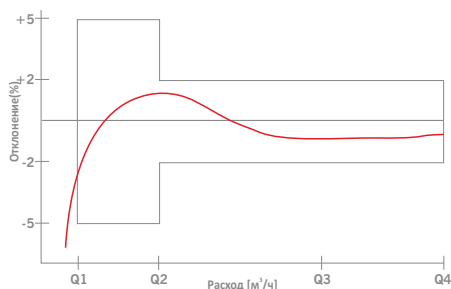

Данные технические:

Корпус, крышка: чугун
 Покрытие: зеленый полиэстер
 Соединения: фланец ISO PN16
 Диапазон давления: ISO PN16
 Температура: вода до 50°C

Расход воды / импульс:

2" - 5": 100 литров или 1м³
 6" - 8": 1м³ или 10м³
 10" - 12": 10м³ или 100м³

Выходные параметры:

Тип выхода: импульс
 Свойства выходного кабеля:
 Красный - импульс
 Чёрный - наземный / нейтральный
 Свойства выхода:
 Длина прилагаемого кабеля - 1,5 м
 Максимальная длина кабеля - 50 м
 Максимальное напряжение - 24 В
 переменного / постоянного тока
 Максимальная интенсивность: 0,01 А.

Монтаж:

- счетчик может быть установлен в любом месте
- рекомендуется оставлять трубу длиной 10 м и 5 м ниже счетчика воды

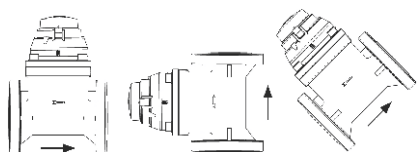

Кривые расхода

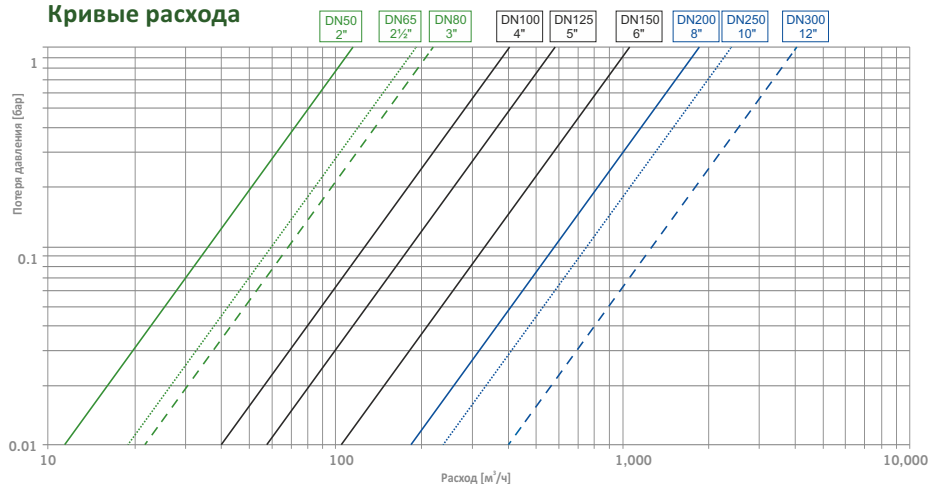

РЕДУКТОРЫ И РЕГУЛЯТОРЫ ДАВЛЕНИЯ



Редукторы давления серии PSI 3/4"

Нерегулируемые. Используются для капельного орошения зеленых зон.

- 2 модели: PSI-M20 и PSI-M25
- давление на входе: 1,5-7,0 бар (PSI-M20), 2,0-7,0 бар (PSI-M25)
- давление на выходе: 1,4 бар (PSI-M20), 1,8 бар (PSI-M25)
- диапазон расхода: от 0,45 до 5,0 м³/ч
- соединения: внутренняя резьба 3/4"



артикул	название товара
01051264	Редуктор давления PSI-M20 3/4" F-F
01051265	Редуктор давления PSI-M25 3/4" F-F

Редуктор давления PRP 3/4"

IRRITEC

Нерегулируемые. Используется для тонкостенных капельных лент.

- размер: 3/4"
- соединения: вход - внутренняя резьба
выход - внешняя резьба
- давление на выходе: 1,1 бар



артикул	название товара
03020016	Редуктор давления PRP 3/4" F-M 1,1 бар

Регуляторы давления серии PRV

BERMAD

3/4" F-M

- размер: 3/4"
- соединения: вход - внутренняя резьба
выход - внешняя резьба
- диапазон расхода: 0,2 - 5,0 м³/ч
- рабочее давление: 0,7 - 9,0 бар
- регулирование давления в диапазоне:
 - 0,5 - 1,2 бар (желтая пружина)
 - 0,8 - 2,5 бар (белая пружина)
 - 2,0 - 4,0 бар (красная пружина)



Необходимо превышение входного давления над выходным давлением.

Для расчета мин. необходимого входного давления должно следовать добавить ΔP до желаемого выходного давления.

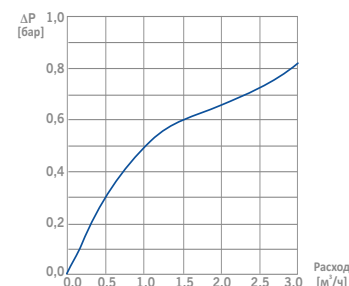

артикул	название товара
03200019	Регулятор давления PRV 3/4" FM (желтый)
03020020	Регулятор давления PRV 3/4" F (белый)
03020021	Регулятор давления PRV 3/4" F-M (красный)

1" F-F

- размер: 1"
- соединения: внутренняя резьба
- диапазон расхода: 0,45 - 7,0 м³/ч
- рабочее давление: 0,7 - 9,0 бар
- регулирование давления в области:
 - 0,5 - 1,2 бар (белая пружина)
 - 1,0 - 2,0 бар (красная пружина)
 - 1,5 - 3,5 бар (черная пружина)

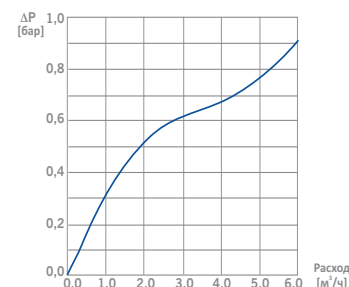

артикул	название товара
03020024	Регулятор давления PRV 3/4" FM (желтый)
03020025	Регулятор давления PRV 3/4" F (белый)
03020026	Регулятор давления PRV 3/4" F-M (красный)

1,5" F-F

- размер: 1,5"
- соединения: внутренняя резьба
- диапазон расхода: 0,45 - 18,0 м³/ч
- рабочее давление: 0,7 - 9,0 бар
- регулирование давления в области:
 - 1,5 - 3,5 бар (черная пружина)

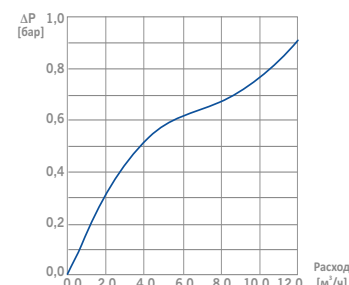

артикул	название товара
03020030	Регулятор давления PRV 1,5" F-F (черный)

Запасные части для регуляторов давления

BERMAD

артикул	название товара
03100019	Пружина для регулятора давления PRV 3/4" F-M желтая 0,5 - 1,2 бар
03100020	Пружина для регулятора давления PRV 3/4" F-M белая 0,8 - 2,5 бар
03100021	Пружина для регулятора давления PRV 3/4" F-M красная 2,0 - 4,0 бар
03100022	Пружина для регулятора давления PRV 3/4" F-M черная 3,5 - 6,0 бар
03100024	Пружина для регулятора давления PRV 1" и 1,5" F-F белая 0,5 - 1,2 бар
03100025	Пружина для регулятора давления PRV 1" и 1,5" F-F красная 1,0 - 2,0 бар
03100026	Пружина для регулятора давления PRV 1" и 1,5" F-F черная 1,5 - 3,5 бар
03100027	Пружина для регулятора давления PRV 1" и 1,5" F-F коричневая 3,0 - 5,5 бар



СЕТОЧНЫЕ ФИЛЬТРЫ ДЛЯ СНИЖЕНИЯ ДАВЛЕНИЯ

Комплекты: электромагнитный клапан + фильтр для уменьшения давления

Комплекты подключены к системам управления секциями микро-оросителей. Используется в зеленых зонах для капельного орошения, а также с микро-оросителями.

- входное давление: от 1,4 до 10,3 бар
- давление на выходе:
 - комплект 3/4": 2,0 бар
 - комплект 1": 2,8 бар
- диапазон расхода:
 - комплект 3/4": от 0,05 до 1,1 м³/ч
 - комплект 1" с клапаном DV: от 0,7 до 3,4 м³/ч
 - комплект 1" с клапаном PGA: от 0,7 до 4,5 м³/ч
- соединения: вход - внутренняя резьба
выход - внешняя резьба
- фильтрация: 75 мкм

артикул	название товара
01051295	Набор XCZ-075-PRF 3/4" (клапан LVF-075 + фильтр PRF-075-RBY)
01051296	Комплект XCZ-100-PRF 1" (клапан 100-DV + фильтр PRF-100-RBY)
01051299	Комплект IXZ-100-LC 1" (100-PGA-клапан + фильтр IPRB-100)



XCZ-075-PRF

Минимальное входное давление для выходного давления 2,0 бар	
Расход [л/ч]	Давление [бар]
48	2,4
228	2,5
684	2,6
1136	3,0

XCZ-100-PRF

Минимальное входное давление для выходного давления 2,8 бар	
Расход [л/ч]	Давление [бар]
684	3,0
1134	3,0
1818	3,2
2274	3,3
3407	3,8

IXZ-100-LC

Минимальное входное давление для выходного давления 2,8 бар	
Расход [л/ч]	Давление [бар]
1136	2,9
2274	3,3
3407	3,8
4542	4,5

Фильтры для снижения давления серии PRF

Фильтр сеточный и редуктор давления в одном устройстве. Используется в зеленых зонах для капельного орошения, а также микро-орошения.

- входное давление: от 1,4 до 10,3 бар
- давление на выходе:
 - модель 3/4"- 2,0 бар
 - модель 1" - 2,8 бар
- диапазон расхода:
 - модель 3/4"- от 0,1 до 1,1 м³/ч
 - модель 1" - от 0,7 до 3,4 м³/ч
- соединения: внешняя резьба
- фильтрация: 75 мкм

артикул	название товара
01051253	Фильтр для снижения давления 3/4" PRF-075-RBY
01051255	Фильтр для снижения давления 1" PRF-100-RBY



PRF-075-RBY



PRF-100-RBY

Потеря давления [бар]

расход [л/ч]	PRF-075-RBY	PRF-100-RBY
45	0,21	-
227	0,28	-
681	0,42	0,06
1136	0,69	0,14
1817	-	0,26
2271	-	0,36
3407	-	0,83



ФИЛЬТРЫ СЕТОЧНЫЕ И ДИСКОВЫЕ



Фильтры сеточные и дисковые ILCRBY

Фильтры сеточные и дисковые с высокой пропускной способностью.

- размер: 3/4", 1", 1,5", 2"
- соединения: внешняя резьба
- максимальное давление: 8 бар
- степень фильтрации: 120 меш (130 мкм)

артикул	название товара
01051270	ILCRBY075S Сеточный фильтр 3/4" (130 мкм)
01051271	ILCRBY100S Сеточный фильтр 1" (130 мкм)
01051272	ILCRBY150S Сеточный фильтр 1.5" (130 мкм)
01051273	ILCRBY200S Сеточный фильтр 2" (130 мкм)
01051280	ILCRBY075D Дисковый фильтр 3/4" (130 мкм)
01051281	ILCRBY100D Дисковый фильтр 1" (130 мкм)
01051282	ILCRBY150D Дисковый фильтр 1,5" (130 мкм)
01051283	ILCRBY200D Дисковый фильтр 2" (130 мкм)

Фильтры позволяют вручную удалять и промывать картридж (сетку и диск) без использования инструментов. Имеют соединения для подключения манометров и дополнительные соединения с гайкой, которые могут быть просверлены, чтобы обеспечить дренаж или уменьшить давление перед отвинчиванием корпуса картриджа.



Размер	3/4"	1"	1,5"	2"
Макс. [м ³ /ч]	5	6	20	25
Пов. фильтрации - сетка [см ²]	160	160	490	485
Пов. фильтрации - диски [см ²]	180	180	535	525

Потеря давления [бар]

Расход (м ³ /ч)	Фильтр сеточный			Фильтр дисковый		
	1"	1.5"	2"	1"	1.5"	2"
1.1	0.06	0.00	0.00	0.04	0.01	0.01
2.5	0.12	0.00	0.00	0.08	0.01	0.01
5.0	0.20	0.03	0.01	0.18	0.03	0.01
7.5	0.28	0.07	0.02	0.30	0.05	0.02
10.0	-	0.10	0.03	-	0.07	0.03
12.5	-	0.13	0.04	-	0.10	0.04
15.0	-	0.16	0.06	-	0.15	0.06
17.5	-	0.19	0.08	-	0.21	0.08
20.0	-	0.22	0.10	-	0.27	0.11
22.5	-	-	0.13	-	-	0.14
25.0	-	-	0.16	-	-	0.17

Фильтр сеточный NDJ 1"

- размер: 1"
- соединения: внешняя резьба
- максимальный расход: 5 м³/ч
- максимальное давление: 8 бар
- степень фильтрации: 120 меш (130 мкм)
- поверхность фильтрации: 110 см²

артикул	название товара
02010402	Фильтр сеточный NDJ 1"

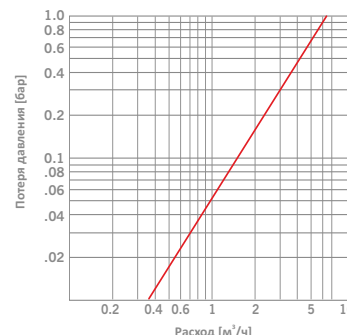

Фильтр сеточный NDJ 1,5"

- размер: 1,5"
- соединения: внешняя резьба
- максимальный расход: 15 м³/ч
- максимальное давление: 8 бар
- степень фильтрации: 120 меш (130 мкм)
- поверхность фильтрации: 340 см²

артикул	название товара
02010404	Фильтр сеточный NDJ 1,5"

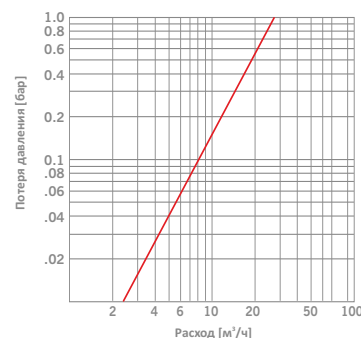

Фильтр сеточный 3" угловой полуавтоматический

Промывка фильтра с помощью рукоятки (без отвинчивания корпуса и снятия картриджа).

- размер: 3"
- соединения: пластиковый фланец
- максимальный расход: 60 м³/ч
- максимальное давление: 10 бар
- степень фильтрации: 120 меш (130 мкм)
- поверхность фильтрации: 1250 см²

артикул	название товара
02010020	Фильтр сеточный 3" угловой полуавтоматический

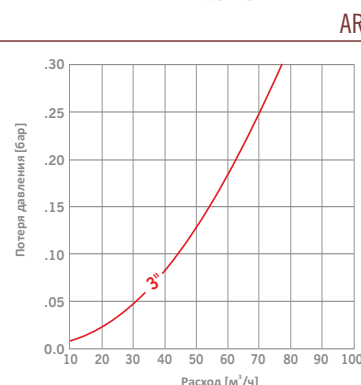

Фильтр дисковый 3/4"

ARKAL

- размер: 3/4"
- соединения: внешняя резьба
- максимальный расход: 4 м³/ч
- максимальное давление: 10 бар
- скорость фильтрации: 140 меш / 100 мкм
- поверхность фильтрации: 160 см²

артикул	название товара
02010001	Фильтр дисковый 3/4"

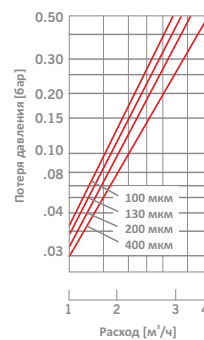

Фильтр дисковый 1"

ARKAL

- размер: 1"
- соединения: внешняя резьба
- максимальный расход: 6 м³/ч
- максимальное давление: 10 бар
- скорость фильтрации: 140 меш / 100 мкм
- поверхность фильтрации: 308 см²

артикул	название товара
02010002	Фильтр дисковый 1"

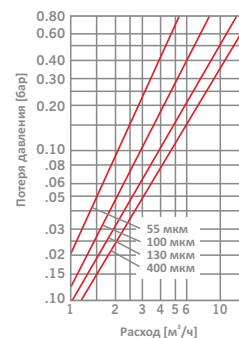

Фильтр дисковый 1,5"

ARKAL

- размер: 1,5"
- соединения: внешняя резьба
- максимальный расход: 8 м³/ч
- максимальное давление: 10 бар
- скорость фильтрации: 140 меш / 100 мкм
- поверхность фильтрации: 308 см²

артикул	название товара
02010003	Фильтр дисковый 1,5"

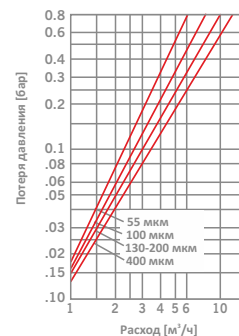

Фильтр дисковый 1,5" LONG

ARKAL

- размер: 1,5"
- соединения: внешняя резьба
- максимальный расход: 12 м³/ч
- максимальное давление: 10 бар
- скорость фильтрации: 140 меш / 100 мкм
- поверхность фильтрации: 501,8 см²

артикул	название товара
02010006	Фильтр дисковый 1,5" LONG

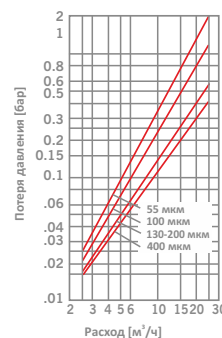

Фильтр дисковый 2" SPIN KLIN

ARKAL

Фильтр с функцией автоматической очистки картриджа.

- размер: 2"
- соединения: внешняя резьба
- максимальный расход: 20 м³/ч
- промывочный поток: 8 м³/ч
- максимальное давление: 10 бар
- мин. давление промывки: 2,8 бар
- степень фильтрации: 120 меш / 130 мкм
- поверхность фильтрации: 880 см²

артикул	название товара
02010025	Фильтр дисковый 2" SPIN KLIN

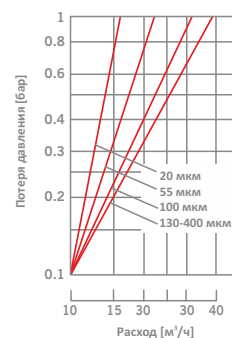

Фильтр дисковый 3/4"

PALAPLAST

- размер: 3/4"
- соединения: внешняя резьба
- максимальный расход: 4 м³/ч
- максимальное давление: 6 бар
- степень фильтрации: 120 меш / 125 микрон
- поверхность фильтрации: 153 см²



артикул	название товара
02010100	Фильтр дисковый 3/4"

расход [м ³ /ч]	потеря давления [бар]
1,0	0,06
2,0	0,11
3,0	0,17
4,0	0,42

Фильтры дисковые 1" и 1,5"

TORO Ag Irrigation

- размер: 1", 1,5"
- соединения: внешняя резьба
- максимальное давление: 10 бар
- степень фильтрации: 150 меш / 100 микрон
- поверхность фильтрации: 280 см²



артикул	название товара
02010203	Фильтр дисковый 1"
02010204	Фильтр дисковый 1,5"

Фильтр	расход max. [м ³ /ч]	потеря давления [бар]
1"	12	0,5
1,5"	18	0,5

Фильтр дисковый 2"

IRRITEC

- размер: 2"
- соединения: внешняя резьба
- максимальный расход: 20 м³/ч
- максимальное давление: 10 бар
- степень фильтрации: 120 меш / 130 микрон
- поверхность фильтрации: 500 см²



артикул	название товара
02010305	Фильтр дисковый 2"

расход [м ³ /ч]	потеря давления [бар]
7,0	0,05
10,0	0,10
13,0	0,15
15,5	0,20
18,0	0,25
20,0	0,28

Запасные части и аксессуары для фильтров дисковых

ARKAL / PALAPLAST / **TORO** Ag Irrigation

артикул	название товара
02100060	Картридж для фильтра 3/4"-желтый ARKAL
02100061	Картридж для фильтра 3/4"-красный ARKAL
02100062	Картридж для фильтра 3/4"-чёрная ARKAL
02100063	Картридж для фильтра 3/4"-зелёный ARKAL
02100070	Картридж для фильтра 1" и 1,5" - желтый ARKAL
02100071	Картридж для фильтра 1" и 1,5" - красный ARKAL
02100072	Картридж для фильтра 1" и 1,5" - чёрный ARKAL
02100073	Картридж для фильтра 1" и 1,5" - зелёный ARKAL
02100080	Картридж для фильтра 1.5" Long - жёлтый ARKAL
02100081	Картридж для фильтра 1.5" Long - красный ARKAL
02100082	Картридж для фильтра 1.5" Long - чёрный ARKAL
02100083	Картридж для фильтра 1.5" Long - зелёный ARKAL
02100090	Картридж для фильтра 2" и 3" - жёлтый ARKAL
02100091	Картридж для фильтра 2" и 3" - красный ARKAL
02100092	Картридж для фильтра 2" и 3" - чёрный ARKAL
02100093	Картридж для фильтра 2" и 3" - зелёный ARKAL
02100100	Картридж для фильтра 2" и 3" Leader - жёлтый ARKAL
02100101	Картридж для фильтра 2" и 3" Leader - красный ARKAL
02100102	Картридж для фильтра 2" и 3" Leader - чёрный ARKAL
02100103	Картридж для фильтра 2" и 3" Leader - зелёный ARKAL
02100111	Картридж для фильтра 3" углового - красный ARKAL
02100035	Картридж для фильтра 2"-красный IRRITEC

артикул	название товара
02100003	Прокладка для фильтра 3/4" ARKAL
02100004	Прокладка для фильтра 1" и 1,5" ARKAL
02100008	Прокладка для фильтра 2" и 3" ARKAL
02100011	Прокладка для фильтра 2" и 3" Leader ARKAL
02100013	Прокладка для фильтра 3" углового
02010106	Прокладка фильтра 3/4" PALAPLAST
02100030	Прокладка для фильтра 1" и 1,5" TORO AG

артикул	название товара
0210040	Ключ для фильтра 1" и 1,5" ARKAL
0210042	Ключ для фильтра 2", 3" LEADER ARKAL



Ключ для фильтра

Вставки ARKAL

Цвет вкладки	Микрон	Меш
жёлтый	200	80
красный	130	120
чёрный	100	140
зелёный	55	



Фильтры сеточные

Застёжка

- Изготовлен из нержавеющей стали AISI 304.
- Легко отсоединить, чтобы очистить картридж.

Соединители для манометров

- Три 1/4" соединения для манометров, один для входа + два для выходов.
- Полезно для проверки уровня загрязнения картриджа.



Усиленное выходное соединение

- Металлическое усиленное выходное соединение 1" для подключения сливного клапана или заместителя.

Корпус

- Произведены из армированного полиамида.
- Номинальное давление: 10 бар.

Соединители

- Внешняя резьба / victualic 2" и 3".

Дисковый картридж



Полипропиленовые диски предназначены для поддержания постоянной фильтрации с обеих сторон дисков. Диск картриджный имеет полипропиленовый корпус и выдвигающую пробку для ручной очистки картриджа.

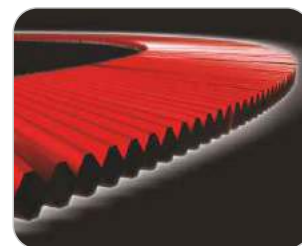

Конструкция дисков JIMTEN обеспечивает высокую степень фильтрации во время всего процесса.

- Более длительное время фильтрации.
- Более длительные периоды между циклами очистки.
- Уменьшение потери давления.
- Снижение затрат на потребление энергии насосом.

Функция гидроциклона



- Фильтры FILTMASTER с функцией гидроциклона вызывают декантирование (удаление осадочных отложений) взвешенных твердых частиц в воде.
- Вмонтированные коронки дефлектора на основании картриджа диска создают спиральное движение, которое толкает тяжелые твердые частицы к дренажному соединению.
- Конструкция коронки оптимизирована для получения низких потерь давления и наилучших гидравлических характеристик.
- Фильтры FILTMASTER с функцией гидроциклона:
 1. Увеличенная степень фильтрации.
 2. Увеличенная износостойкость дисков путем удаления из них песка.
 3. Уменьшение частоты ручной очистки картриджа.
 4. Возможно установление полуавтоматической фильтрации.
- Соединение с внутренней резьбой 1" для подключения сливного клапана или перегородки.

Наборы фильтров с ручной промывкой

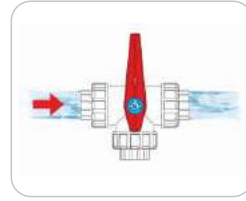

Промывка

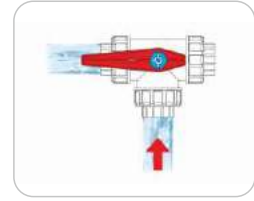

Фильтрация

Фильтры FILTMASTER с функцией гидроциклона могут быть сконфигурированы в наборах, позволяющих вручную промывать дисковые картриджи, используя трехкомпонентные клапаны, без необходимости снимать корпус. По запросу предоставляются готовые наборы, состоящие из 2" фильтров в количестве от 2 до 6 штук, с входными и выпускными коллекторами и опорами из нержавеющей стали. На заказ доступны фильтры с функцией автоматической очистки (также в версии с одним фильтром 2").

Потеря давления для картриджа дискового 130 микрон

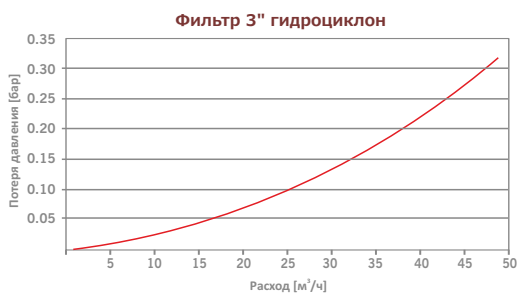
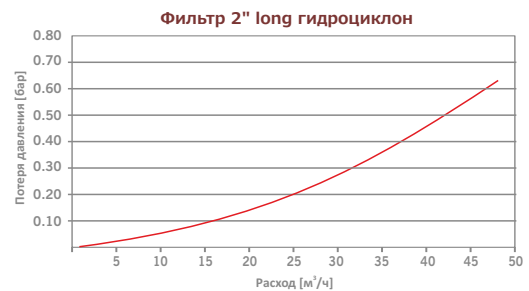
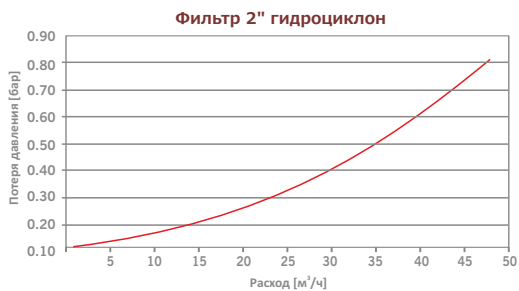
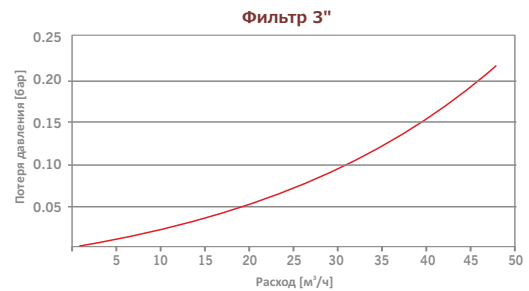
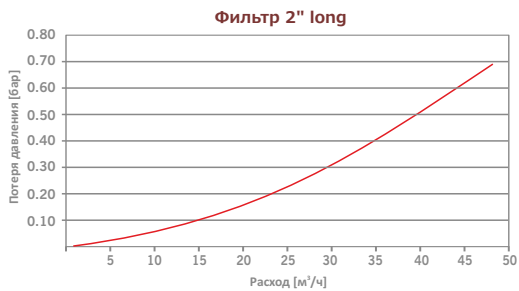
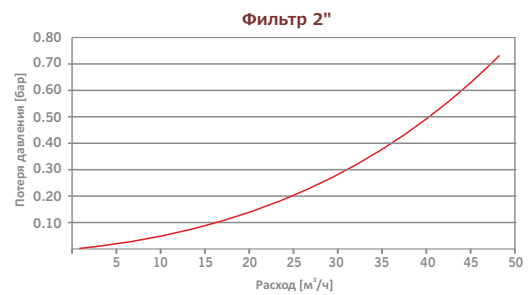
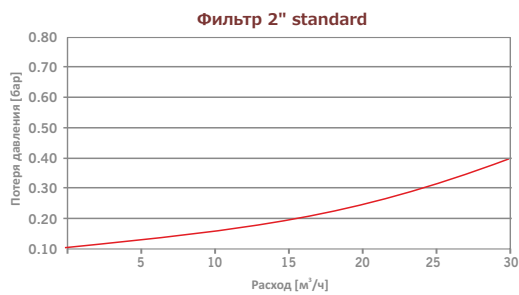

Расход макс. [м³/ч] в зависимости от качества воды

Фильтр	200 микрон			130 микрон		
	A	B	C	A	B	C
2" стандарт	24	18	9	23	15	9
2"	33	22	13	31	20	12
2" long	39	25	22	37	24	20
3"	50	33	22	47	31	19
3" двойной COMPACT	74	49	30	69	44	26

Общее количество частиц, взвешенных в воде

A < 50 ppm	50 ppm < B < 100 ppm	100 ppm < C < 150 ppm
Река/Водохранилище	Искусственный канал	Городские сточные воды

Поверхностная фильтрация [см²]

Фильтр	200 микрон	130 микрон
2" стандарт	1292	988
2"	1829	1369
2" long	2351	1854
3"	2351	1854
3" двойной COMPACT	4702	3708

Фильтр

Фильтр	Коннекторы
2" стандарт	
2"	BBB
2" long	
3"	VVB
3" двойной COMPACT	VV

Для коннекторов типа vicalic предлагаем адаптер для соединения с фланцем DN80.

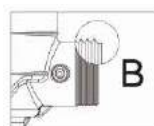
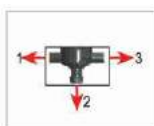

наружная резьба



vicalic

Размеры и изображения

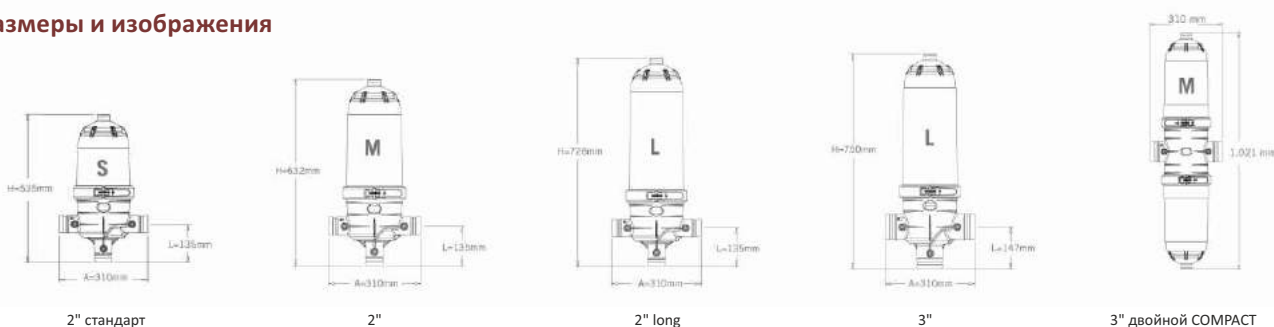

2" стандарт

2"

2" long

3"

3" двойной COMPACT



(пластиковая застёжка)

артикул	название товара
02010504	Фильтр дисковый FILTMASTER 2" standard (130 мкм)
02010505	Фильтр дисковый FILTMASTER 2" standard (200 мкм)
02010514	Фильтр дисковый FILTMASTER 2" (130 мкм)
02010515	Фильтр дисковый FILTMASTER 2" (200 мкм)
02010524	Фильтр дисковый FILTMASTER 2" long (130 мкм)
02010525	Фильтр дисковый FILTMASTER 2" long (200 мкм)
02010534	Фильтр дисковый FILTMASTER 3" (130 мкм)
02010535	Фильтр дисковый FILTMASTER 3" (200 мкм)
02010544	Фильтр дисковый FILTMASTER 3" двойной COMPACT (130 мкм)
02010545	Фильтр дисковый FILTMASTER 3" двойной COMPACT (200 мкм)
02010560	Коронка отклоняющаяся

Запасные части

артикул	название товара
02100504	Дисковый картридж 2" standard (130 мкм)
02100505	Дисковый картридж 2" standard (200 мкм)
02100509	Дисковый картридж 2"/3" двойной (130 мкм)
02100510	Дисковый картридж 2"/3" двойной COMPACT (200 мкм)
02100513	Дисковый картридж 2" long / 3" (130 мкм)
02100514	Дисковый картридж 2" long / 3" (200 мкм)
02100530	Прокладка для корпуса 2" / 3"



ГРАВИЙНЫЕ ФИЛЬТРЫ

Фильтры гравийные предназначены для очистки воды, содержащей органические загрязнители, главным образом в виде водорослей, которые развиваются в открытых водоемах. Одиночные фильтры могут использоваться для очистки воды или в сочетании с наборами в зависимости от ваших потребностей. Очистка происходит путем изменения направления потока и должен выполняться при потере давления в фильтре макс. до 0,5 бар.

Фильтры можно очищать вручную или автоматически. Если вода очищена с помощью одного фильтра, тогда для промывки необходимо использовать чистую воду.

- высота слоя гравийного слоя: 40 см (независимо от модели фильтра)
- рекомендуемый расход воды во время фильтрации: 65 м³/ч
- рекомендуемая скорость потока воды во время полоскания: 85 м³/ч
- время фильтрации фильтра: 2 - 3 минуты
- макс. рабочее давление: 8 бар
- скорость фильтрации: 130 микрон / 120 меш

Гравийные фильтры серии F-600

YAMIT

Данные технические

Модель	Подключения Ø D	Диаметр фильтра Ø D1 [cal] [мм]	H [мм]	H1 [мм]	H2 [мм]	Вес фильтра [кг]	Вес вклада [кг]	Поток фильтрации [м ³ /ч]	Поток промывки [м ³ /ч]	
F - 620	внутренняя резьба 2"	20	480	1275	180	880	60	125	8 - 13,5	15
F - 635	внутренняя резьба 2"	24	610	1310	180	880	95	175	13,5 - 22	25
F - 640	фланец DN80	30	750	1070	300	-	125	275	20 - 33	37
F - 650	фланец DN80	36	900	1110	300	-	197	375	28 - 50	53

артикул	название товара
09010002	Гравийный фильтр F - 620
09010003	Гравийный фильтр F - 635
09010005	Гравийный фильтр F - 640
09010006	Гравийный фильтр F - 650

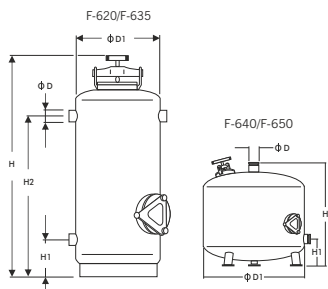

Потеря давления до уровня фильтрации
130 микрон / 120 меш

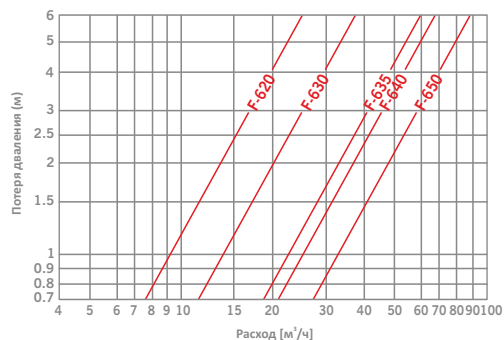

Фильтры гравийные серии T-600

TANAKE

Данные технические

Модель	Подключения Ø D	Диаметр фильтра Ø D1 [cal] [мм]	H [мм]	H1 [мм]	H2 [мм]	Вес фильтра [кг]	Вес вклада [кг]	Поток фильтрации [м ³ /ч]	Поток промывки [м ³ /ч]	
T - 620	внутренняя резьба 2"	20	508	1355	237	938	90	125	8 - 13,5	15
T - 635	внутренняя резьба 2"	24	600	1277	230	880	110	175	13,5 - 22	25
T - 640	фланец DN80	30	750	1070	323	-	170	275	20 - 33	37
T - 650	фланец DN80	36	912	1110	420	-	220	375	28 - 50	53

артикул	название товара
09010802	Гравийный фильтр T - 620
09010803	Гравийный фильтр T - 635
09010804	Гравийный фильтр T - 640
09010805	Гравийный фильтр T - 650

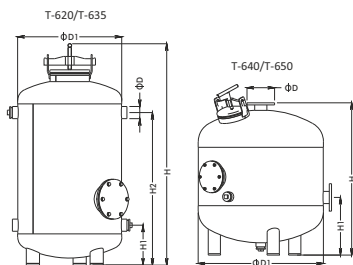

Потеря давления до уровня фильтрации
130 микрон / 120 меш

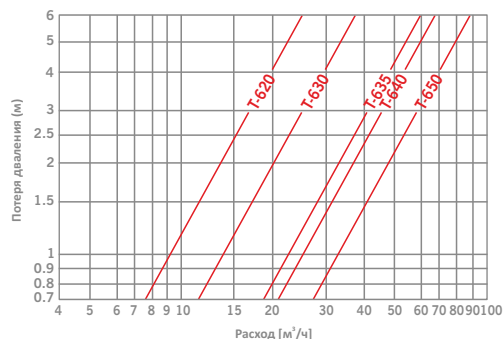

Вклад гравийный

артикул	название товара
09010052	Вклад песочный 25 кг (грануляция 0,8-1,4 мм)

ПРИМЕЧАНИЕ: Фильтры дисковые, сеточные и песочные могут быть включены в набор фильтров для любой системы. Промывка фильтра может выполняться вручную или автоматически. Чтобы настроить требуемые параметрами, свяжитесь с нами.

ДОЗАТОРЫ ПРОПОРЦИОНАЛЬНЫЕ

Дозатор D25 GL2

DOSATRON

- соединение: внешняя резьба 3/4"
- диапазон расхода: 10 л/ч - 2,5 м³/ч
- диапазон рабочего давления: 0,3 - 6 бар
- дозировка: 0,2 - 2 %
- количество вводимого препарата: 0,02 - 50 л/ч

артикул	название товара
20014002	Дозатор пропорциональный D25 GL2

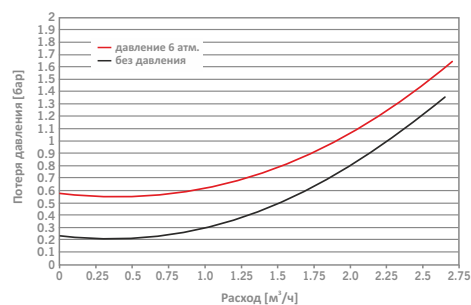

Дозатор D3 GL2

DOSATRON

- соединение: внешняя резьба 3/4"
- диапазон расхода: 10 л/ч - 3 м³/ч
- диапазон рабочего давления: 0,3 - 6 бар
- дозировка: 0,2 - 2 %
- количество вводимого препарата: 0,02 - 60 л/ч

артикул	название товара
20014004	Дозатор пропорциональный D3 GL2

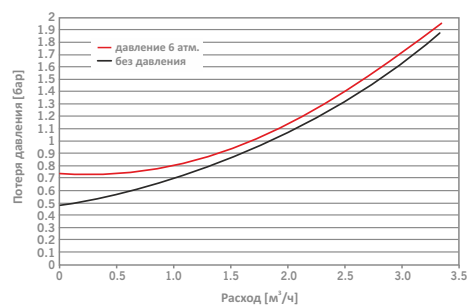

Дозатор D45

DOSATRON

- соединение: внешняя резьба 1,25"
- диапазон расхода: 100 л/ч - 4,5 м³/ч
- диапазон рабочего давления: 0,5 - 6 бар
- дозировка: 0,2 - 1,5 %
- количество вводимого препарата: 0,2 - 67,5 л/ч

артикул	название товара
20014006	Дозатор пропорциональный D45

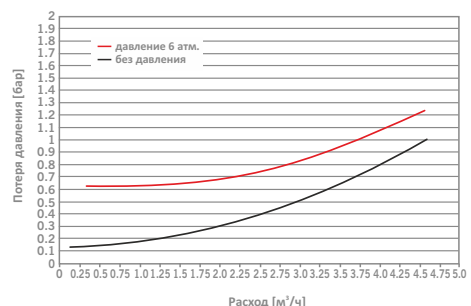

Дозатор D8 GL2

DOSATRON

- соединение: внешняя резьба 1,5"
- диапазон расхода: 500 л/ч - 8 м³/ч
- диапазон рабочего давления: 0,15 - 8 бар
- дозировка: 0,2 - 2%
- количество вводимого препарата: 1- 160 л/ч

артикул	название товара
20014008	Дозатор пропорциональный D8 GL2

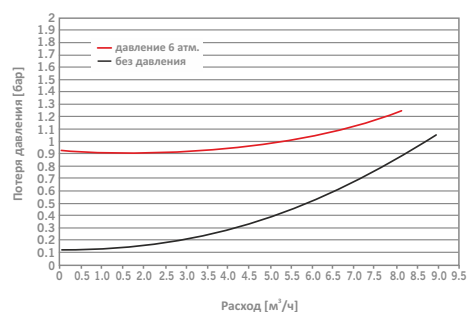

Дозатор D20 GL2

DOSATRON

- соединения: труба \varnothing 63 мм
- диапазон расхода: 1 - 20 м³/ч
- диапазон рабочего давления: 0,12 - 10 бар
- дозировка: 0,2 - 2%
- количество вводимого препарата: 2 - 400 л/ч

артикул	название товара
20014010	Дозатор пропорциональный D20 GL2

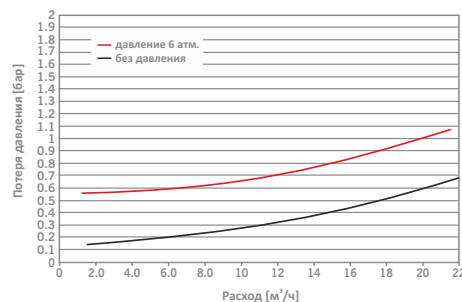

Дозатор D30 GL1

DOSATRON

Дозатор D30 GL1 имеет распределитель потока, благодаря которому только 1/10 от общего расхода направляется на гидравлический двигатель дозатора. Этот механизм влияет на изменения кривых потерь давления под влиянием остальных дозаторов.

- соединения: наружная резьба 3" + фланцы DN80
- диапазон расхода: 8 - 30 м³/ч
- диапазон рабочего давления: 0,5 - 6 бар
- дозировка: 0,1 - 1%
- количество вводимого препарата: 8 - 300 л/ч

артикул	название товара
20014012	Дозатор пропорциональный D30 GL1

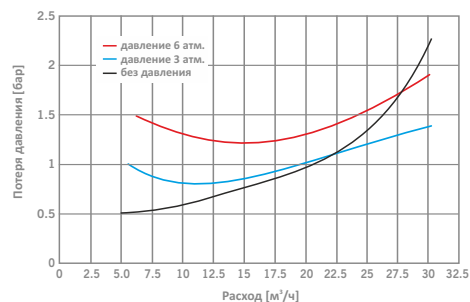

ДОЗАТОРЫ ИНЖЕКТОРНЫЕ

Дозатор инжекторный

AMIAD

- соединения: внешняя резьба 3/4"
- диапазон рабочего давления: 0,5 - 8 бар
- количество вводимого препарата: до 320 л/ч (в зависимости от давления воды в магистральном трубопроводе - см. характеристики работы)
- потребление воды: в три раза больше количества инъекций

артикул	название товара
20014020	Дозатор инжекторный

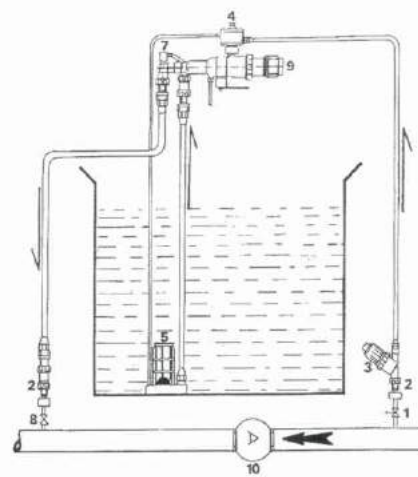
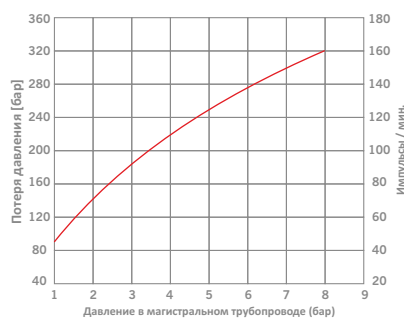

1. Ручной клапан подачи воды
2. Фитинг
3. Сетчатый фильтр
4. Автоматический клапан вентиляции
5. Всасывающая головка
7. Вентиляционный клапан
8. Клапан
9. Водоотведение
10. Обратный клапан

ТРУБЫ И КОМПЛЕКТУЮЩИЕ

Резьбовые фитинги

IRRITEC / PALAPLAST / VDL

Соединитель

артикул	название товара
07020302	Соединитель 1/2" M-M
07020300	Соединитель 3/4" M-M*
07020301	Соединитель 1" M-M*



Соединитель редукционный

артикул	название товара
07020303	Соединитель редукционный 1" - 3/4" M-M*



Нипель

артикул	название товара
07020003	Нипель 1"
07020004	Нипель 1,5"
07020005	Нипель 2"



Нипель редукционный

артикул	название товара
07020006	Нипель редукционный 3/4" - 1/2"
07020007	Нипель редукционный 1" - 3/4"
07020040	Нипель редукционный 1,5" - 1"
07020041	Нипель редукционный 2" - 1,5"
07020042	Нипель редукционный 2" - 1"



Муфта

артикул	название товара
07020008	Муфта 1/2"
07020009	Муфта 3/4"
07020010	Муфта 1"
07020011	Муфта 1,5"
07020012	Муфта 2"



Муфта редукционная

артикул	название товара
07020013	Муфта редукционная 3/4" - 1/2"
07020014	Муфта редукционная 1" - 3/4"
07020034	Муфта редукционная 2" - 1,5"



Колено

артикул	название товара
07020019	Колено 3/4" F-F
07020020	Колено 1" F-F
07020021	Колено 1,5" F-F
07020022	Колено 2" F-F
07020023	Колено 3/4" M-F
07020024	Колено 1" M-F
07020105	Колено 3/4" M-M*
07020106	Колено 1" M-M*
07020100	Колено 3/4"-1" M-F*
07020101	Колено 1"-3/4" M-F*



Тройник

артикул	название товара
07020015	Тройник 3/4" F-F-F
07020016	Тройник 1" F-F-F
07020017	Тройник 1,5" F-F-F
07020018	Тройник 2" F-F-F
07020107	Тройник 3/4" M-M-M*
07020108	Тройник 1" M-M-M*
07020511	Тройник 1,5" M-M-M
07020512	Тройник 2" M-M-M
07020102	Тройник 3/4" M-F-M*
07020104	Тройник 1"-3/4"-1" M-F-M*
07020103	Тройник 1" M-F-M*



Редукция

артикул	название товара
07020044	Редукция 3/4"-1/2" F-M
07020043	Редукция 3/4"-1/2" M-F
07020025	Редукция 1"-3/4" M-F
07020026	Редукция 1,5"-1" M-F
07020027	Редукция 2"-1,5" M-F
07020028	Редукция 2"-1" M-F



Пробка

артикул	название товара
07020109	Пробка 3/4"
07020110	Пробка 1"



Гайка с прокладкой

артикул	название товара
07020050	Гайка 3/4"
07020051	Гайка 1"
07020052	Гайка 1,25"
07020053	Гайка 1,5"
07020054	Гайка 2"
07020056	Гайка 3"



Вставки и гайки для труб ПЭ (полиэтиленовых)

PALAPLAST

Вставки и гайки, используемые в сочетании с фитингами, коленами и резьбовыми тройниками, а также пластиковыми шаровыми кранами фирмы PALAPLAST, обозначенными в каталоге символом „*“, позволяют создавать соединители для труб ПЭ.

Виды соединений

Резьба 3/4" M + вставка 16 мм
+ гайка 16 мм
- подключение к трубе Ø 16 мм

Резьба 3/4" M + вставка 20 мм
+ гайка 20 мм
- подключение к трубе Ø 20 мм

Резьба 1" M + вставка 25 мм
+ гайка 25 мм
- подключение к трубе Ø 25 мм



артикул	название товара
07012100	Вставка для муфты 16 мм
07012101	Вставка для муфты 20 мм
07012102	Вставка для муфты 25 мм
07012103	Гайка для муфты 16 мм
07012104	Гайка для муфты 20 мм
07012105	Гайка для муфты 25 мм

Примеры соединений



Вставка 16 мм



Вставка 20 мм



Вставка 25 мм



Гайка



артикул	название товара
15010100	Труба LDPE 16 x 1,15 мм / 4 бара / 300 м
15010105	Труба LDPE 20 x 1,35 мм / 4 бара / 300 м
15010110	Труба LDPE 25 x 1,80 мм / 4 бара / 250 м
15010116	Труба LDPE 32 x 2,00 мм / 4 бара / 150 м
15010117	Труба HDPE 40 x 2,00 мм / 6 бар / 100 м
15010118	Труба HDPE 50 x 2,40 мм / 6 бар / 100 м
15010119	Труба HDPE 63 x 3,00 мм / 6 бар / 100 м
15010120	Труба HDPE 75 x 3,60 мм / 6 бар / 100 м
15010121	Труба HDPE 90 x 4,30 мм / 6 бар / 100 м



Резак для труб ПЭ



- инструмент для резки труб из полиэтилена
- лезвие из нержавеющей стали
- нейлоновые ручки

артикул	название товара
01053821	Резак для труб PE



Труборезы для труб ПЭ



артикул	название товара
01100800	Труборез PE 16 - 25 мм
01100801	Труборез PE 16 - 32 мм



Пресс-фитинги для труб ПЭ



Фитинг с зажимным кольцом

артикул	название товара
01100007	Фитинг 16 - 16
01100008	Фитинг 20 - 20



Колено

артикул	название товара
01100029	Колено 16 - 16
01100030	Колено 20 - 20
01100031	Колено 25 - 25



Редукционный фитинг с зажимным кольцом

артикул	название товара
01100009	Фитинг 20 - 16



Колено с наружной резьбой

артикул	название товара
01100129	Колено 16 - 1/2" M
01100130	Колено 16 - 3/4" M
01100134	Колено 20 - 1/2" M
01100135	Локоть 20 - 3/4" M
01100139	Колено 25 - 1/2" M
01100140	Колено 25 - 3/4" M



Фитинг

артикул	название товара
01100012	Фитинг 25 - 25



Тройник

артикул	название товара
01100019	Тройник 16 - 16 - 16
01100020	Тройник 20 - 20 - 20
01100022	Тройник 25 - 25 - 25



Фитинг редукционный

артикул	название товара
01100014	Фитинг 25 - 20



Тройник редукционный

артикул	название товара
01100302	Тройник 16 - 20 - 16
01100021	Тройник 20 - 16 - 20
01100303	Тройник 20 - 25 - 20
01100023	Тройник 25 - 16 - 25
01100024	Тройник 25 - 20 - 25



Фитинг с наружной резьбой

артикул	название товара
01100001	Фитинг 16 - 3/4" M
01100002	Фитинг 20 - 3/4" M
01100005	Фитинг 25 - 3/4" M
01100210	Фитинг 25 - 1" M



Тройник с наружной резьбой

артикул	название товара
01100025	Тройник 16 - 3/4" M - 16
01100105	Тройник 20 - 1/2" M - 20
01100026	Тройник 20 - 3/4" M - 20
01100109	Тройник 25 - 1/2" M - 25
01100115	Тройник 25 - 1" M - 25



Фитинг с внутренней резьбой (винтовой)

артикул	название товара
01100220	Фитинг 16 - 3/4" F
01100221	Фитинг 20 - 3/4" F



Тройник с внутренней резьбой

артикул	название товара
01100027	Тройник 16 - 3/4" F - 16
01100028	Тройник 20 - 3/4" F - 20



Окуляр

артикул	название товара
01100015	Окуляр 16 мм
01100016	Окуляр 20 мм
01100160	Окуляр 25 мм



Краны шаровые пластиковые

Шаровые пластиковые вставные и резьбовые краны.

артикул	название товара
18040110	Шаровый кран 3/4" М - 3/4" М *
10030003	Шаровый кран 16 мм - 3/4" М*
10030004	Шаровый кран 20 мм - 3/4" М*
01100150	Шаровый кран 25 мм - 3/4" М*
10030001	Шаровый кран 16 мм - 16 мм
10030002	Шаровый кран 20 мм - 20 мм
01100155	Шаровый кран 25 мм - 25 мм



Хомут

RAIN BIRD

Хомут для установки вставных фитингов на трубах ПЭ с внешним диаметром 13-16 мм.

артикул	название товара
01051516	Хомут 13 - 16 мм для вставных фитингов



Соединители вставные с гайкой для труб ПЭ

IRRITEC

Соединитель

артикул	название товара
01100223	Соединитель 16 - 16 IR
01100224	Соединитель 20 - 20 IR
01100225	Соединитель 25 - 25 IR
01100226	Соединитель 32 - 32 IR



Колено с наружной резьбой

артикул	название товара
01100268	Колено 16 - 1/2" М IR
01100269	Колено 16 - 3/4" М IR
01100270	Колено 20 - 1/2" М IR
01100271	Колено 20 - 3/4" М IR
01100273	Колено 25 - 1/2" М IR
01100272	Колено 25 - 3/4" М IR



Соединитель редуцирующий

артикул	название товара
01100227	Соединитель 20 - 16 IR
01100228	Соединитель 25 - 20 IR
01100229	Соединитель 32 - 25 IR



Тройник

артикул	название товара
01100235	Тройник 16 - 16 - 16 IR
01100236	Тройник 20 - 20 - 20 IR
01100237	Тройник 25 - 25 - 25 IR
01100238	Тройник 32 - 32 - 32 IR



Соединитель с наружной резьбой

артикул	название товара
01100244	Соединитель 16 - 1/2" М IR
01100245	Соединитель 16 - 3/4" М IR
01100258	Соединитель 20 - 1/2" М IR
01100246	Соединитель 20 - 3/4" М IR
01100247	Соединитель 20 - 1" М IR
01100249	Соединитель 25 - 3/4" М IR
01100250	Соединитель 25 - 1" М IR
01100252	Соединитель 32 - 1" М IR



Тройник редуцирующий

артикул	название товара
01100242	Тройник 20 - 16 - 20 IR
01100243	Тройник 25 - 20 - 25 IR



Соединитель с внутренней резьбой

артикул	название товара
01100400	Соединитель 20 - 3/4" F IR



Тройник с наружной резьбой

артикул	название товара
01100348	Тройник 16 - 1/2" М - 16 IR
01100349	Тройник 16 - 3/4" М - 16 IR
01100350	Тройник 20 - 1/2" М - 20 IR
01100351	Тройник 20 - 3/4" М - 20 IR
01100353	Тройник 25 - 1/2" М - 25 IR
01100354	Тройник 25 - 3/4" М - 25 IR



Колено

артикул	название товара
01100231	Колено 16 - 16 IR
01100232	Колено 20 - 20 IR
01100233	Колено 25 25 IR
01100234	Колено 32 32 IR



Тройник с внутренней резьбой

артикул	название товара
01100380	Тройник 32 - 3/4" F - 32 IR



Пробка

артикул	название товара
01100450	Пробка 16 IR
01100451	Пробка 20 IR
01100452	Пробка 25 IR



Краны шаровые пластиковые

IRRITEC

Шаровые пластиковые краны вставные с гайкой и резьбой.

артикул	название товара
01100500	Шаровый кран 3/4" М - 3/4" М IR
01100508	Шаровый кран 16 мм - 3/4" М IR
01100510	Шаровый кран 20 мм - 3/4" М IR
01100520	Шаровый кран 16 мм - 16 мм IR
01100521	Шаровый кран 20 мм - 20 мм IR



Соединитель

артикул	название товара
07015082	Соединитель 20 - 20 IQ
07015083	Соединитель 25 - 25 IQ
07015084	Соединитель 32 - 32 IQ
07015085	Соединитель 40 - 40 IQ
07015086	Соединитель 50 - 50 IQ
07015087	Соединитель 63 - 63 IQ
07015088	Соединитель 75 - 75 IQ
07015089	Соединитель 90 - 90 IQ

Соединитель редукционный

артикул	название товара
07015197	Соединитель 25 - 16 IQ
07015198	Соединитель 25 - 20 IQ
07015200	Соединитель 32 - 25 IQ
07015202	Соединитель 40 - 32 IQ
07015205	Соединитель 50 - 40 IQ
07015208	Соединитель 63 - 50 IQ
07015210	Соединитель 75 - 63 IQ
07015212	Соединитель 90 - 75 IQ

Соединитель с наружной резьбой

артикул	название товара
07015006	Соединитель 20 - 3/4" M IQ
07015009	Соединитель 25 - 3/4" M IQ
07015010	Соединитель 25 - 1" M IQ
07015011	Соединитель 32 - 3/4" M IQ
07015012	Соединитель 32 - 1" M IQ
07015013	Соединитель 32 - 1.25" M IQ
07015014	Соединитель 40 - 1" M IQ
07015016	Соединитель 40 - 1.5" M IQ
07015017	Соединитель 50 - 1.5" M IQ
07015018	Соединитель 50 - 2" M IQ
07015019	Соединитель 63 - 1.5" M IQ
07015020	Соединитель 63 - 2" M IQ
07015022	Соединитель 75 - 2" M IQ
07015025	Соединитель 90 - 2" M IQ

Соединитель с внутренней резьбой

артикул	название товара
07015062	Соединитель 25 - 3/4" F IQ
07015063	Соединитель 25 - 1" F IQ
07015064	Соединитель 32 - 3/4" F IQ
07015065	Соединитель 32 - 1" F IQ
07015068	Соединитель 40 - 1.5" F IQ
07015070	Соединитель 50 - 1.5" F IQ
07015071	Соединитель 50 - 2" F IQ
07015072	Соединитель 63 - 1.5" F IQ
07015073	Соединитель 63 - 2" F IQ
07015074	Соединитель 75 - 2" F IQ

Пробка

артикул	название товара
07015052	Пробка 10 IQ
07015053	Пробка 25 IQ
07015054	Пробка 32 IQ
07015055	Пробка 40 IQ
07015056	Пробка 50 IQ
07015057	Пробка IQ 63
07015058	Пробка 75 IQ
07015059	Пробка IQ 90

Колено

артикул	название товара
07015042	Колено 20 - 20 IQ
07015043	Колено 25 - 25 IQ
07015044	Колено 32 - 32 IQ
07015045	Колено 40 - 40 IQ
07015046	Колено 50 - 50 IQ
07015047	Колено 63 - 63 IQ
07015048	Колено 75 - 75 IQ
07015049	Колено 90 - 90 IQ

Хомуты для труб ПЭ

артикул	название товара
07014012	Хомут 25 - 1/2"
07014013	Хомут 25 - 3/4"
07014014	Хомут 32 - 1/2"
07014015	Хомут 32 - 3/4"
07014016	Хомут 40 - 3/4"
07014017	Хомут 40 - 1"
07014018	Хомут 50 - 3/4"
07014019	Хомут 50 - 1"
07014021	Хомут 63 - 3/4"
07014022	Хомут 63 - 1"
07014020	Хомут 63 - 1,5"



Колено с наружной резьбой

артикул	название товара
07015125	Колено 20 - 1/2" M IQ
07015126	Колено 20 - 3/4" M IQ
07015127	Колено 25 - 1/2" M IQ
07015128	Колено 25 - 3/4" M IQ
07015129	Колено 25 - 1" M IQ
07015130	Колено 32 - 3/4" M IQ
07015131	Колено 32 - 1" M IQ
07015133	Колено 40 - 1" M IQ*
07015134	Колено 40 - 1,5" M IQ
07015135	Колено 50 - 1,5" M IQ
07015136	Колено 50 - 2" M IQ
07015137	Колено 63 - 2" M IQ

*PN16 - niebieska nakrętka

Колено с внутренней резьбой

артикул	название товара
07015169	Колено 20 - 3/4" F IQ
07015171	Колено 25 - 3/4" F IQ
07015172	Колено 25 - 1" F IQ
07015174	Колено 32 - 3/4" F IQ
07015175	Колено 32 - 1" F IQ
07015180	Колено 40 - 1,5" F IQ
07015181	Колено 50 - 1,5" F IQ
07015182	Колено 50 - 2" F IQ
07015183	Колено 63 - 1,5" F IQ
07015184	Колено 63 - 2" F IQ
07015190	Колено 90 - 3" F IQ

Тройник

артикул	название товара
07015101	Тройник 20 - 20 - 20 IQ
07015092	Тройник 25 - 25 - 25 IQ
07015094	Тройник 32 - 32 - 32 IQ
07015095	Тройник 40 - 40 IQ
07015096	Тройник 50 - 50 - 50 IQ
07015097	Тройник 63 - 63 - 63 IQ
07015098	Тройник 75 - 75 - 75 IQ
07015099	Тройник 90 - 90 - 90 IQ

Тройник редукционный

артикул	название товара
07015102	Тройник 20 - 25 - 20 IQ
07015091	Тройник 25 - 20 - 25 IQ
07015292	Тройник 25 - 32 - 25 IQ
07015093	Тройник 32 - 25 - 32 IQ
07015300	Тройник 40 - 32 - 40 IQ
07015301	Тройник 50 - 32 - 50 IQ
07015302	Тройник 50 - 40 - 50 IQ
07015303	Тройник 63 - 50 - 63 IQ

Тройник с наружной резьбой

артикул	название товара
07015106	Тройник 25 - 3/4" M - 25 IQ
07015107	Тройник 25 - 1" M - 25 IQ
07015109	Тройник 32 - 1" M - 32 IQ
07015112	Тройник 40 - 1,5" M - 40 IQ
07015113	Тройник 50 - 1,5" M - 50 IQ
07015114	Тройник 50 - 2" M - 50 IQ
07015115	Тройник 63 - 2" M - 63 IQ

Тройник с внутренней резьбой

артикул	название товара
07015148	Тройник 25 - 3/4" F - 25 IQ
07015147	Тройник 25 - 1" F - 25 IQ
07015150	Тройник 32 - 3/4" F - 32 IQ
07015151	Тройник 32 - 1" F - 32 IQ
07015153	Тройник 40 - 1" F - 40 IQ
07015155	Тройник 40 - 1,5" F - 40 IQ
07015156	Тройник 50 - 1,5" F - 50 IQ
07015157	Тройник 50 - 2" F - 50 IQ
07015159	Тройник 63 - 1,5" F - 63 IQ
07015158	Тройник 63 - 2" F - 63 IQ
07015160	Тройник 75 - 2" F - 75 IQ



Слив с шаровым краном 3/4"

Выступает в качестве садового гидранта. Крепится в грунте на уровне земли.

- крышка с отверстием для садового шланга
- металлический клапан с наружной резьбой 3/4"
- соединение в нижней части скважины: внутренняя резьба 3/4"
- размеры: диаметр до - 21 см, диаметр вниз - 18 см, высота - 12 см
- цвет крышки: зеленый



артикул	название товара
01051300	Слив с шаровым краном 3/4" VBA17186

Клапан быстросъемный P-33 3/4"

Быстроразъемный клапан, который позволяет выводить воду из подземной трубопроводной системы, после подключения садового шланга.

- используется в сочетании с ключом P-33DK с ручкой для открытия и закрытия клапана
- изготовлены из ударопрочного материала устойчивого к ультрафиолетовым лучам
- защелка на корпусе
- высота крана: 13,8 см
- высота ключа: 18,0 см
- давление: до 6,2 бар
- вход крана: 3/4" М
- ключ заканчивающийся резьбой 3/4" М

Пластиковое поворотное колено PSH-0. В сочетании с ключом P-33DK, дает возможность вращать садовый шланг вокруг оси клапана.

- поворотные соединения 360°
- уплотнительное кольцо
- вход: 3/4" F
- выход: 3/4" М



Потеря давления в клапане

расход [м³/ч]	потеря давления в клапане [бар]
2,5	<0,1
3,0	0,13
3,5	0,18
4,0	0,23
4,5	0,29
5,0	0,35

артикул	название товара
01051530	P-33 3/4 "М клапан
01051531	Клапанный ключ P-33DK 3/4 "
01051532	PSH-0 3/4 "поворотное колено для ключа P-33DK

Клапан быстросъемный 3/4"

Водоснабжение в саду. Состоит из двух компонентов: клапана - установленного на трубке, предусмотрено для работы под давлением и ключа - прикрепленного к садовому шлангу. Ключ оснащен защелкой, удерживающей ее в клапане во время полива.

артикул	название товара
10100022	Клапан 3/4"
10100020	Ключ 3/4"



Быстросъемы

артикул	название товара
01100292	Коннектор 3/4" F - Быстросъем М
01100293	Коннектор 1" F - Быстросъем М
01100296	Соединитель шлангов 3/4" - Быстросъем F



Кран шаровый пластиковый

артикул	название товара
18040100	Шаровый кран 3/4" M-F (с винтовым соединением)*
18040105	Шаровый кран 1" M-F (с винтовым соединением)*
18040108	Шаровый кран 1" F-F (с винтовым соединением)*
18040106	Шаровый кран 1.5" F-F (с винтовым соединением)
18040107	Шаровый кран 2" F-F (с винтовым соединением)



Краны шаровые металлические

ITAP

артикул	название товара
18040001	Шаровый кран 3/4" F-F
18040002	Шаровый кран 1" F-F
18040003	Шаровый кран 1.25" F-F
18040004	Шаровый кран 1.5" F-F
18040005	Шаровый кран 2" F-F



Впускные краны

IVR

артикул	название товара
18040029	Впускной клапан 1/2" M
18040030	Впускной клапан 3/4" M
18040031	Впускной клапан 1" M



Обратные клапаны

ITAP

артикул	название товара
18040010	Обратный клапан 3/4" F-F
18040011	Обратный клапан 1" F-F
18040012	Обратный клапан 1,5" F-F
18040013	Обратный клапан 2" F-F



Фильтры всасывающие

IVR

артикул	название товара
18040020	Всасывающий фильтр 3/4" M
18040021	Всасывающий фильтр 1" M
18040022	Всасывающий фильтр 1,5" M
18040023	Всасывающий фильтр 2" M



Аэрационный клапан

BERMAD

Автоматический аэрирующий клапан. Препятствует понижению давления во время обезвоживания капельных линий, расположенных под землёй. Понижение давления может вызвать всасывание частиц грунта вместе с воздухом, тем самым блокируя головки капельниц, инфильтрацию токсичных веществ, а также разрушение стенок линии.

- установка в вертикальном положении
- давление: до 10 бар
- температура воды: до 50
- соединение: наружная резьба 1/2 "

артикул	название товара
030100500	Аэрационный клапан 1/2"



Комбинированные вакуумно-аэрационные клапаны

BERMAD

Автоматические вентиляционно-аэрационные клапаны. Позволяют удалять большое количество воздуха во время наполнения трубопровода водой, а также воздухом во время обезвоживания трубопровода, предотвращая возникновение пониженного давления. А также позволяет удалить воздух, накапливающийся в трубопроводах при распределении воды под давлением во время работы системы.

- давление: 0,1 - 10 бар
- температура воды: до 60°
- соединение: внешняя резьба
- размер: 1", 2"

артикул	название товара
030100505	Комбинированный вакуумно-аэрационный клапан 1"
030100510	Комбинированный вакуумно-аэрационный клапан 2"



Промывочный клапан 3/4" 0,09 бар

IRRITEC

- используется для автоматического промывания капельных линий
- автоматически промывает линию капель в начале каждого полива
- соединение: внутренняя резьба 3/4"
- давление открытия: 0,09 бар
- максимальный расход: 0,5 м³/ч
- поток закрытия: 0,2 м³/ч



артикул	название товара
18040210	Промывочный клапан 3/4" 0,09 бар

Промывочный клапан 16 мм NDJ

NAANDANJAIN
A JAIN IRRIGATION COMPANY

- используется для автоматической промывки капельных линий в подземных и поверхностных установках
- автоматически промывает капельную линию в начале каждого полива
- рекомендуется для установок, требующих частой промывки из-за плохого качества воды
- устраняет необходимость ручного ополаскивания
- возможно снять корпус для очистки клапана
- соединение: надавливаемый наконечник ёлочка 16 мм
- рабочее давление: 0,5-3,0 бар
- время промывки: 15 - 20 секунд
- объем промывки: 2 - 3 литра
- монтаж: на уровне последней капельницы или выше, красным кольцом вверх



артикул	название товара
18040206	Промывочный клапан 16 мм NDJ

Манометры

WIKA

Глицериновые манометры. Соединение: внешняя резьба 1/4".

артикул	название товара
18040800	Горизонтальный манометр 0 - 2,5 бар
18040801	Вертикальный манометр 0 - 2,5 бар
18040802	Горизонтальный манометр 0 - 6 бар
18040803	Вертикальный манометр 0 - 6 бар
18040804	Горизонтальный манометр 0 - 10 бар
18040805	Вертикальный манометр 0 - 10 бар

Горизонтальный манометр



Вертикальный манометр



Ленты тефлоновые

AGAM

артикул	название товара
18040008	Тефлоновая лента 0,075 мм x 12 мм x 12 м
18040009	Тефлоновая лента "JUMBOTAPE" 0,2 мм x 19 мм x 10 м



Трубы и соединители ПВХ

VDL / POWER PLASTICS

В нашем предложении можно найти трубы из ПВХ, муфты и фитинги, которые не представлены на страницах каталога, как коммерческий продукт, который находится в постоянной продаже и зависит от ценовой структуры, такой как остальные продукты. Данный ассортимент в основном используется для собственных нужд, при реализации инвестиционных проектов для тепличных и насосных станций, в питомниках и на плантациях. Это тщательно отобранные высококачественные материалы, предлагаемые голландскими компаниями VDL и Power Plastics. Если вас интересуют данные продукты, свяжитесь с нами для аолучения комерческого предложения.

- трубы диаметром 32 мм с отверстиями 3/8" W на каждые 1 и 3 м (серый и белый)
- полные трубы 16 - 200 мм (серый)
- полные трубы 25 - 110 мм (белые)
- перфорированные трубы 63 - 110 мм
- муфты (колени, тройники, муфты, редукции, соединители, пробки, резьбовые соединения, гайки, держатели труб)
- шаровые и обратные краны
- задвижки и обратные краны
- краны с приводами
- клея и очистители



ТЕПЛИЧНАЯ ТЕХНОЛОГИЯ

Компания **TANAKE** предлагает комплексные решения для автоматизации производственного процесса в теплицах. Мы предлагаем устройства, которые зарекомендовали себя на самых требовательных рынках садоводства в Европе.

Управляющие компьютеры

Управляющие компьютеры обеспечивают всесторонний контроль процессов орошения и удобрения, а также контроль климатических параметров в тепличных хозяйствах. Основные задачи заключаются в создании оптимальных условий для роста растений. Работают в автоматическом режиме. Принимая во внимание изменения, происходящие в окружающих условиях, компьютеры постоянно изменяют настройки в соответствии с фактическими потребностями. Сложенная работа системы управления позволяет добиться высокой эффективности производства, необходимой садоводам.

С помощью измерительной системы компьютер собирает необходимые данные из теплиц, а также измеряет уровень внешних факторов (метеостанция). Основываясь на полученной информации и на данных, введенных пользователем в систему, компьютер постоянно выполняет необходимые вычисления и корректирует настройки исполнительных механизмов. Результатом работы компьютера является такой выбор настроек, который обеспечивает максимальную эффективность для условий выращивания растений.

Каждая система управления имеет индивидуально выбранную измерительную систему и про-граммное обеспечение. Степень сложности системы напрямую зависит от потребностей конкретного объекта, а также индивидуальных предпочтений клиентов. Конечно, возможно расширить уже действующие системы. Компьютер может получить дополнительные расширения путем управления объектами или путем добавления новых функций управления.



Программное обеспечение Synopta

Synopta - это программное обеспечение, предназначенное для работы компьютеров HortiMax. Облегчает работу систем управления, позволяет легко вводить данные и просматривать текущие данные и изменения, происходящие в системе управления. Программное обеспечение доступно на польском языке. Содержит справочную систему, в которой представлено подробное описание конкретных функций и параметров.

Данные с управляющих компьютеров, собранные из теплиц и метеостанций, сохраняются на жестком диске ПК. Synopta также записывает все изменения данных и сообщения, генерируемые системой, поэтому вы можете просмотреть их в любое время. Система также отображает аварийные сообщения, отправленные управляющими компьютерами, когда в системах управления имеются какие-либо нарушения.

Собранные данные могут быть представлены в табличной и графической форме. Пользователь выбирает параметры, которые его интересуют, и добавляет их в список. Пользователь также может настроить внешний вид установок и период времени, с которого будут активированы данные.

HortiMaX предлагает различные варианты лицензий Synopts, называемые профилями, поэтому вы можете заказать конфигурацию, которая наилучшим образом соответствует потребностям конкретного пользователя. Synopts устанавливается на одну или несколько рабочих станций. Это позволяет получить доступ к системе из разных мест, при условии, что эти станции подключены в сети. По умолчанию лицензия предназначена только для одного пользователя. Если несколько станций должны обслуживаться несколькими пользователями одновременно, требуется дополнительная лицензия.



Смесители удобрений

Современное парниковое садоводство основано главным образом на безопасной технологии культивирования, где основой роста растений являются минеральная вата, кокосовый субстрат, керамзит, древесные опилки и т. д. Эти субстраты, в отличие от почвы, не содержат никаких питательных веществ, поэтому они настолько значительны для подготовки среды, то есть смеси концентратов воды и удобрений. Смесители удобрений выполняют эту роль в системе, требующей высокой точности и надежной работы.

Смесители оснащены насосом давления, управляющим компьютером, измерительными датчиками, смесительным баком и системами всасывания для поглощения концентратов удобрений и кислот. Все элементы установлены на подставке из нержавеющей стали.

Существует несколько моделей устройства. Они отличаются по параметрам гидравлическим и программным возможностям управляющего компьютера. Упрощенные модели предназначены для менее требовательных культур, а также для устройств с более сложными системами проектирования и замкнутыми цепями, системами, требующими различных видов удобрений, системами с несколькими насосами и т. д. Лантные модели могут работать со многими типами ирригационных установок. Их оборудование всегда адаптировано к характеру выращиваемой культуры на ферме.

Смесители, оснащенные расширенным управлением HortiMax, могут работать с программным обеспечением Synopta.



Дозирующие помпы

В ситуациях, когда использование смесителя удобрений не оправдано, для удобрения применяются дозирующие насосы. Насос с электрическим приводом всасывает концентраты удобрений и вводит их непосредственно в коллектор ирригационной системы.

Введение удобрений происходит при более высоком давлении, чем максимальное, преобладающее в коллекторе системы. В зависимости от типов, насосы имеют постоянную или регулируемую мощность, они состоят из одной или нескольких головок, а также изменяют давление впрыска. Дозирующий насос оплодотворяется на основе pH, ЕС или пропорции объема внесенного удобрения в объем воды, протекающей через коллектор ирригационной системы.



Ультрафиолетовые стерилизаторы

Дренаж, собранный при культивации в замкнутой системе (рециркуляция), перед повторным использованием в системе оплодотворения должен быть очищен и продезинфицирован. При дезинфекции используется ультрафиолетовое излучение с дозировкой, обеспечивающей постоянную инактивацию всех бактерий, вирусов, плесени и спор. Источником излучения являются лампы в виде кварцевых трубок, излучающих ультрафиолетовое излучение.

Дезинфекционные устройства оснащены необходимым количеством УФ-ламп в зависимости от объема дренажа (в диапазоне 0,5-50 м³/ч) и степени его загрязнения (передача 5 - 95%). Лампы оснащены электронными стартерами, гарантирующими долгий срок службы.

Процесс стерилизации полностью компьютеризирован. В дополнение к текущему контролю процесса дезинфекции, автоматически контролируются мероприятия, связанные с очисткой радиационных камер кислотным раствором и ополаскиванием песочного фильтра, который является компонентом установки. Стандартно устройства для дезинфекции оснащены сигнализациями, например, на случай неправильного изменения потока или излучения.

Ультрафиолетовые стерилизаторы HortiMax подключаются к ПК с программным обеспечением Супорта.



Рециркуляционные вентиляторы

В крупных теплицах часто наблюдаются различия в распределении температуры и влажности. Нормализацию данных условий можно получить, используя вентиляторы, которые регулируют движение воздуха. Данные устройства характеризуются надежностью, тихой работой, низким потреблением энергии и конструкцией, приспособленной для работы в тепличных условиях. Также характеризуются компактной конструкцией и высоким классом изоляции. По соображениям безопасности устройство оборудовано двухсторонними защитными решетками.

В жаркие дни, когда необходимо уменьшить температуру и увеличить влажность в теплице, с вентиляторами может использоваться система форсунок низкого давления (для отдельных моделей). Форсунки рассеивают воду небольшими каплями, которые быстро распределяются по теплице под воздействием принудительной циркуляции воздуха. 8 насадок стандартно установлены на одном вентиляторе. Их число можно уменьшить, адаптировав его к локальным условиям. Форсунки монтируются на решетках вентилятора и соединяются шлангами. Могут быть легко демонтированы и перемещены, при необходимости.

Установка вентиляторов в теплице должна предшествовать внедрению схемы распределения и выбору мощности оборудования. Они подвешены в теплице на цепях или на металлических профилях. Работа системы может быть автоматизирована и интегрирована с системой климат-контроля. Вентиляторы могут быть оснащены регуляторами для изменения частоты вращения двигателя и, таким образом, контроля интенсивности рециркуляции воздуха в объекте.



Затуманивание под высоким давлением

Система затуманивания высокого давления обеспечивает точное регулирование относительной влажности в теплицах и пластиковых туннелях, а также позволяет снизить температуру воздуха внутри объектов. Система была разработана специально для нужд садоводческого производства, главным образом для рассады и цветов. Используется главным образом там, где необходимо поддерживать постоянную относительную влажность (RH). Поддержание влажности и температуры на оптимальном уровне способствует улучшению качества выращиваемых сельскохозяйственных культур.

Данная система имеет огромное преимущество перед системами низкого давления, поскольку содержит специальные распылительные форсунки, которые разбивают воду на частицы со средним размером около 10 микрон, что приводит к появлению легкого тумана, который распространяется по теплице, при этом не вызывая замачивания растений. Малый диаметр молекул способствует их быстрому испарению, благодаря чему возможно регулировать падение температуры с точностью до нескольких градусов.

Система подключена к агрегату, оборудованному поршневым насосом высокого давления. Вода в данной системе подвергается давлению 60 - 70 бар (в зависимости от типа системы) и соединяется с форсунками эластичными стальными трубками. Линии затуманивания также могут быть изготовлены из гибких шлангов или труб из нержавеющей стали.

Системное управление основано на измерении влажности с помощью зонда, который является частью системы. Управление может осуществляться основываясь на внешних измерениях, например, с помощью климатического компьютера.



Щелевые и гравийные фильтры

Орошение сельскохозяйственных культур часто требует удаления загрязнений из дренажа. Эффективным решением здесь является использование щелевых фильтров для предварительной обработки, а также использование гравийных фильтров для тщательной очистки сточных вод перед тем, как подвергнуть ее стерилизации.

Щелевые фильтры отделяют твердые частицы от жидкостей, при этом отделяя мусор с помощью сита со специально сделанными заторами. Данные фильтры характеризуются простотой конструкции и высокой пропускной способностью. При фильтрации жидкость подается к фильтру под давлением с помощью насоса или самотеком к нему. Жидкость проходит через прорези изогнутого сита и направляется к оттоку, в то время как примеси остаются на поверхности сита и накапливаются в нижнем контейнере. Устройства предназначены для непрерывной работы, имеют низкие эксплуатационные расходы и низкий уровень шума. Доступны различные версии.



Конструкции для систем полива

Конструкции высокую точность полива. Это позволяет экономично распределять воду. Широкий выбор дополнительных устройств позволяет проектировать и создавать распылитель, которые точно соответствуют вашим потребностям. В зависимости от типа садоводческого производства и ожиданий пользователя относительно метода орошения можно использовать различные типы ирригационных систем и несколько типов распыляющих форсунок.

Конструкция распылителей изготовлена из прочных материалов, проверенных в условиях садоводства.

Парниковый рычаг - это устройство, приводимое в движение электродвигателем, движущееся по подвесной направляющей, расположенной в конструкции теплицы. Рычаг обычно оснащен двумя типами распылительных форсунок, включая мелкокапельные форсунки для защитной обработки, а также для охлаждения растений. С помощью рычага также возможно произвести опло-дотворение. Рычаг может быть оснащен контроллером, позволяющим программировать автоматический запуск или начать распыление при получении сигнала от внешнего управляющего компьютера.

Существует два основных типа парниковых конструкций, которые отличаются источниками питания. Первый - доставляет воду в распылительные форсунки при помощи гибкого резинового шланга, подвешенным на специальной дорожке. Шланг размещается в шарнирных ручках, скользящих вдоль рельса, в соответствии с текущим положением рычага. Второй способ - это орошение, реализуемое с помощью полиэтиленовой трубы, размещенной на дорожке и оснащенной тележкой с роликами.

Полевые конструкции для орошения имеют опорную конструкцию в виде сетки, изготовленной из твердых стальных деталей. Трубы данной конструкции также используются для подачи воды. Система натяжных линий обеспечивает необходимую фиксацию распылителя, что позволяет обеспечить стабильную езду устройства. На выбранной стороне кронштейна устанавливается опорное колесо. Конструкция решетки имеет усиленное основание, имеет приводное устройство, оснащенное шестерней и электродвигателем.

Полевые распылители представляют собой устройства с несущей конструкцией, выполненной в виде решетки, из усиленных элементов. Трубы в основании конструкции также используются для подачи воды. Система натяжных труб обеспечивает необходимую жесткость разбрызгивателя, что позволяет обеспечить стабильную езду устройства. На выбранной стороне кронштейна устанавливается опорное колесо. Конструкция имеет усиленное основание, на котором располагается приводной блок, оборудованный шестерней и электродвигателем.

Полевой рычаг обычно оснащен двумя типами распылительных форсунок: крупнозернистым для орошения и мелкозернистым для распыления. Существует также возможность установки других насадок для подачи воды, например, стяжки или душевой трубки. Широкий диапазон регулирования скорости движения позволяет регулировать подачу воды в соответствии с фактическими потребностями растений.



Стальные резервуары для воды

Стальные резервуары изготовлены из оцинкованных гофрированных листовых пластин. Позволяют накапливать воду для ирригационных целей и обеспечивать поддержание соответствующего запаса, кроме того, они служат для аэрации и нагрева воды. Они также могут использоваться в качестве резервуаров, предназначенных для сбора дренажа для выращивания рециркуляционных культур. Мы предлагаем танки объемом от 9 до 1775 м³ с разным диаметром и высотой.

Герметичность резервуара обеспечивается уплотнительной вставкой, наложенной на полиэфирное защитное покрытие. Различные вкладыши применяются для чистой воды и воды с удобрениями. Заполнение и сбор собранной воды чаще всего осуществляется с помощью труб, проложенных над верхним краем бака. Тем не менее, можно сделать выходы в нижней части уплотнительной вставки. Имеют форму конуса с армированным основанием, приклеенным к нижней части корпуса.

Возможно приобрести дополнительное оборудование в виде антиобледеняющего покрытия. В зависимости от местоположения и диаметра резервуара используются нанесенные или плавающие крышки. Дополнительный слой также является дополнительным защитным слоем, который защищает от коррозии самое низкое кольцо из стальных пластин. Это решение используется для резервуаров, работающих в суровых условиях и агрессивных средах.



Панели управления, контроллерные шкафы

Каждая панель управления сопровождается электрическими панелями, содержащими, помимо всего прочего, источники питания, защитные и переключающие элементы. Создаются в соответствии с индивидуальными потребностями каждого объекта и несут промежуточную функцию, занимая пространство между устройством управления и исполнительными устройствами в системе. Панели применяются как в системах климат-контроля, так и при управлении процессами орошения и удобрения.

Панели управления, выполненные нами, изготовлены из компонентов наивысшей прочности и надежности. Разработанные на основании стандартов системы обеспечивают стабильную и безопасную работу устройств.



ПРОГРАММА ДЛЯ ПРОЕКТИРОВАНИЯ ИРРИГАЦИОННЫХ СИСТЕМ ДЛЯ ЗЕЛЕННЫХ ЗОН



Мы представляем первую польскую компьютерную программу по проектированию ирригационных систем для зеленых зон. Программа предназначена для дизайнеров и монтажных компаний. Это эффективный инструмент, с помощью которого вы можете создать предложение для потенциального клиента. Пользователь принимает решение о выборе ирригационных устройств, выборе диаметров труб, электрических кабелей и т. Д. Программа автоматически генерирует список материалов, используемых в проекте, и представляет их в виде готовой оценки затрат (в совокупности и с разделением на разделы). Это позволяет значительно сократить время создания проекта, а результат в виде компьютерных распечаток, содержащий план установки и калькуляцию, делает предложение очень простым для чтения для клиента.

Структура программы

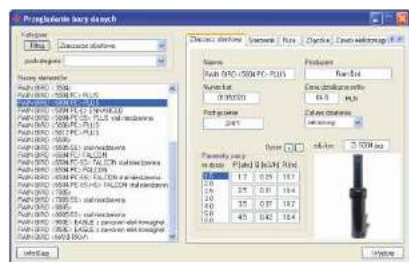

1. База данных

- содержит элементы, находящиеся в коммерческом предложении TANAKE
- имеет разделение на категории элементов и фильтры для поиска
- представляет технические параметры, фотографии и цены элементов

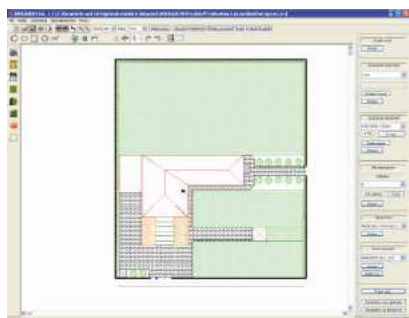

2. План местности

- может быть создан в программе с использованием фигур и заливки
- может быть добавлен в программу в виде графического файла (.bmp)

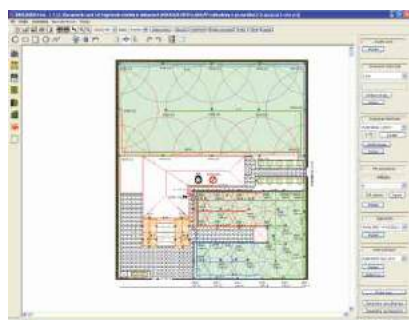

3. План установки систем орошения

- пользователь устанавливает параметры расхода воды (давление, расход, локализация)
- пользователь выбирает элементы ирригационной системы в соответствии с планом территории, выбирая их из базы данных
- пользователь устанавливает результаты расчетов гидравлических (диаметр труб) и электрических (поперечное сечение кабеля)
- пользователь выполняет разделение систем на секции полива (программа предостерегает пользователя при повышенном расходе воды)



4. Документы

Информация о проекте - свод параметров для проекта систем орошения (параметры источников воды, параметры систем полива, элементы используемых комплектов).

Смета расходов - список материалов, используемых в проекте, с номерами каталогов и ценами. Вы можете добавлять элементы из базы данных, которые не отображаются в плане установки. Их можно редактировать в MS Word. Они также доступны в общей версии и разделены на секции полива.

План установки - рисунок, который представляет проект установки систем полива, а также таблицу с данными о проекте. Рисунок можно распечатать с помощью принтера либо плоттера, выбрав соответствующий формат и ориентацию бумаги, масштаб чертежа, а также можно конвертировать в pdf-формат (при использовании необходимых компьютерных программ).

Демо версия (30-дневная) доступна на нашей интернет странице.



Удаленный доступ

Удаленный доступ к ирригационным системам. Программирование и полный контроль с помощью смартфона либо планшета.

Автоматическое управление программой

На основе данных о погоде в режиме онлайн контроллер автоматически корректирует базовую программу орошения, при этом регулируется доза воды в соответствии с фактическими потребностями сада.

Экономия до 30% воды!

Взаимодействие с популярными контроллерами

Модуль LNK WIFI предназначен для установки в известных моделях контроллеров Rain Bird. В первую очередь модуль будет работать с контроллером ESP ME. Вскоре появится возможность взаимодействия с большим количеством моделей.

УДОБНОЕ ПРИЛОЖЕНИЕ

Вскоре доступно приложение для телефонов и планшетов на польском



Расширенные функции

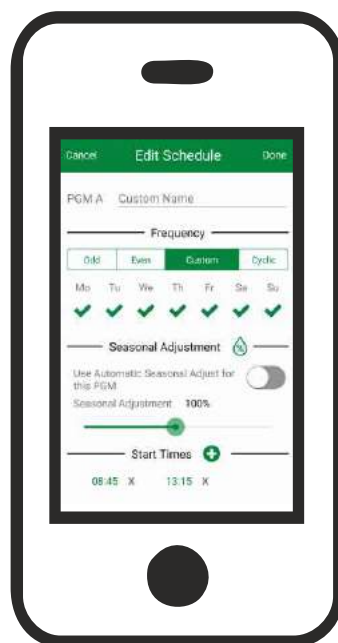

Простое использование

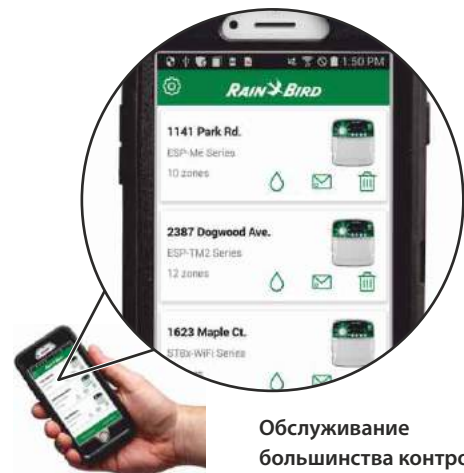

Обслуживание большинства контроллеров



Автоматическое уведомление



ЧСУП «СК Герона» д. Боровляны ул.40 лет Победы, 40-5
тел. +375 29 66 11 33 e-mail: gerona@tut.by gerona.by орошение.бел